

NÁVOD K OBSLUZE

ODVLHŮVA VZDUCHU

CFO-20P, CFO-40P



OBSAH

Vysvětlení symbolů	3
Odmítnutí odpovědnosti	3
Chladivo	4
Bezpečnostní pokyny	5
Místo provozu	6
Názvy částí	7
Kontrola před spuštěním	8
Způsob ovládání	9
Odvod vody	12
Čištění a údržba	15
Řešení problémů	18
Kódy poruch	20
Technické parametry	21
Schéma zapojení	22
Použité chladivo	23
Výrobce	23
Zástupce, servis	23

Překlad původního uživatelského návodu

Poznámka:

Obrázky v tomto návodu jsou jen orientační. Řiďte se podle skutečného produktu.

Toto zařízení by neměly obsluhovat osoby (včetně dětí), které mají snížené fyzické, smyslové nebo mentální schopnosti nebo nemají dostatek potřebných znalostí a zkušeností, pokud nejsou pod dozorem nebo nejsou poučeny o obsluze zařízení osobou, která odpovídá za jejich bezpečnost. Na děti je třeba dohlížet, aby si se zařízením nehrály.



Tento symbol označuje, že tento produkt nesmí být v zemích EU vyhozen do běžného komunálního odpadu. Aby se zabránilo možnému poškození životního prostředí nebo zdraví lidí kvůli nekontrolovanému ukládání odpadu, předejte ho odpovědně k recyklaci, abyste podpořili trvale udržitelné opětovné využití materiálních zdrojů. Pro odložení použitého zařízení využijte příslušnou sběrnou odpadu nebo kontaktujte prodejce, u kterého byl produkt zakoupen. Ti mohou převzít tento produkt pro ekologicky šetrnou recyklaci.

VYSVĚTLENÍ SYMBOLŮ



NEBEZPEČÍ

Označuje nebezpečné situace. Pokud jim nezabráníte, způsobí smrt nebo vážné zranění.



VAROVÁNÍ

Označuje nebezpečné situace. Pokud jim nezabráníte, mohou způsobit smrt nebo vážné zranění.



UPOZORNĚNÍ

Označuje nebezpečné situace. Pokud jim nezabráníte, mohou způsobit lehké nebo střední zranění.

POZNÁMKA

Označuje důležité informace. Pokud je nebudete respektovat, může dojít ke škodám na majetku.



Označuje nebezpečí, které patří do kategorie VAROVÁNÍ nebo UPOZORNĚNÍ.

ODMÍTNUTÍ ODPOVĚDNOSTI

Výrobce nenese zodpovědnost, pokud je zranění nebo majetková ztráta způsobena následujícími příčinami:

- Poškození výrobku v důsledku jeho nesprávného použití nebo špatného zacházení s výrobkem.
- Úprava, změna nebo údržba výrobku nebo jeho používání s jiným zařízením v rozporu s pokyny výrobce.
- Po ověření, že je vada výrobku přímo způsobena korozním plynem.
- Po ověření, že jsou závady způsobeny nesprávným zacházením během přepravy výrobku.
- Provoz, oprava nebo údržba jednotky bez dodržování návodu k obsluze nebo příslušných předpisů;
- Po ověření, že je problém nebo spor způsoben kvalitativními nebo výkonnostními parametry součástí a dílů vyráběných jinými výrobci.
- Škoda je způsobena přírodními katastrofami, nevhodným provozním prostředím nebo vyšší mocí.



Zařízení je naplněno hořlavým chladivem R290.



Před instalací a použitím zařízení si nejprve přečtěte návod k obsluze.



Před instalací zařízení si nejprve přečtěte návod na instalaci.



Před opravou zařízení si nejprve přečtěte servisní návod.

CHLADIVO

- Pro zajištění funkčnosti klimatizačního zařízení cirkuluje v systému speciální chladivo. Chladivo použité v tomto zařízení je R290 (Propan) a je speciálně vyčištěno. Chladivo je hořlavé a bez zápachu. Pokud náhodou unikne, může za určitých podmínek explodovat.
- Ve srovnání s běžnými chladivy je R290 chladivo, které neznečišťuje životní prostředí a nepoškozuje ozónovou vrstvu. Má také nízký skleníkový efekt. R290 má velmi dobré termodynamické vlastnosti. Díky tomu lze dosáhnout opravdu vysoké energetické účinnosti. Zařízení proto potřebuje menší náplň chladiva.
- Množství náplně chladiva R290 viz výrobní štítek zařízení.

VAROVÁNÍ:

- Zařízení je naplněno hořlavým chladivem R290.
- Zařízení má být nainstalováno, provozováno nebo uloženo v místnosti s podlahovou plochou větší než 4 m².
- Zařízení musí být umístěno v místnosti, kde nehrozí trvalé nebezpečí vznícení hořlavých látek (například otevřený oheň, spuštěný plynový hořák nebo elektrické topení s žhavými spirálami). Zařízení je třeba skladovat v dobře větraném prostoru, jehož velikost odpovídá specifikovanému objemu provozní místnosti.
- Zařízení musí být skladováno tak, aby bylo chráněno před mechanickým poškozením.
- Dbejte na to, aby potřebné větrací otvory nebyly zablokované.
- Zařízení nedemontujte a neodhazujte do ohně.
- Mějte na paměti, že chladivo nemusí vydávat zápach.
- Pro urychlení procesu odmrazování nebo pro čištění zařízení nepoužívejte žádné jiné prostředky, než jaké jsou doporučeny výrobcem.
- Servis musí být prováděn pouze podle doporučení výrobce.
- Pokud je zapotřebí provést opravu, kontaktujte nejbližší autorizované servisní středisko.
- Jakékoli opravy prováděné osobami bez příslušné kvalifikace mohou být nebezpečné.
- Při manipulaci se zařízením je nutné dodržovat státní normy pro plynné látky.
- Přečtěte si odborný návod.

BEZPEČNOSTNÍ POKYNY

- Toto zařízení mohou používat také děti starší 8 let a osoby se sníženými fyzickými, smyslovými nebo mentálními schopnostmi, nebo osoby s nedostatečnými zkušenostmi a znalostmi, pokud jsou pod dozorem nebo pokud byly poučeny, jak zařízení bezpečně používat a jsou si vědomy možných rizik.
- Děti si nesmí se zařízením hrát.
- Čištění a uživatelskou údržbu zařízení nesmí provádět děti bez dozoru.
- Před uvedením do provozu zkontrolujte, že napájení a napájecí kabel odpovídají údajům na výrobním štítku zařízení.
- Před čištěním odvlhčovač vypněte a odpojte od elektrické zásuvky.
- Ujistěte se, že napájecí kabel není přiskřípnutý žádnými tvrdými předměty.
- Nevytahujte napájecí zástrčku ze zásuvky ani neposunujte zařízení taháním za napájecí kabel.
- Nepoužívejte v blízkosti odvlhčovače žádná topná zařízení.
- Nedotýkejte se napájecí zástrčky mokřma rukama.
- Používejte uzemněný napájecí kabel a kontrolujte, že je dobře připojen a není poškozen.
- Klimatizační zařízení nesmí používat bez dozoru děti nebo invalidní osoby.
- Nedovolte dětem, aby si s odvlhčovačem hrály nebo na něj lezly.
- Tento odvlhčovač je vybaven paměťovou funkcí. Pokud na zařízení nikdo nedohlží, vypněte je a odpojte napájecí zástrčku ze zásuvky nebo vypněte přívod napájení.
- Jednotku sami neopravujte ani nerozebírejte.
- Pokud nastane nějaký abnormální stav (např. je cítit, že se něco pálí) odpojte ihned napájení a pak kontaktujte prodejce.
- Odvlhčovač nelze odložit do běžného komunálního odpadu. Pokud se chcete tohoto odvlhčovače zbavit, řiďte se podle místních pokynů pro nakládání s odpadem nebo informací servisního střediska.
- Nepoužívejte prodlužovací šňůru.
- Zařízení musí být nainstalováno podle státních elektrotechnických norem a vyhlášek.
- Pokud je napájecí kabel poškozený, musí být vyměněn výrobcem, autorizovaným servisem nebo osobou s příslušnou kvalifikací, aby se omezilo možné riziko.
- Zařízení nesmí být používáno v koupelně nebo prádelně.
- Umístěte klimatizační zařízení v dostatečné vzdálenosti od ohně, hořlavých předmětů nebo výbušných látek.

MÍSTO PROVOZU

- Tento odvlhčovač je určen pouze pro použití v interiéru. Neměl by být používán pro komerční a průmyslové aplikace, ve stájích, množnících hmyzu a zvířat, v extrémně prašném prostředí a např. na stavbách.
- Umístíte odvlhčovač na hladkou vodorovnou podlahu.
- Během provozu nelze odvlhčit blízky uzavřený prostor, například šatní skříň.
- Dejte odvlhčovač na místo, kde teplota neklesne pod 5 °C a nezvýší se nad 32 °C. Doporučený rozsah relativní vlhkosti je 30 až 90 %.
- Zajistěte, aby byl kolem jednotky během provozu dostatečně velký prostor.
- Pro zvýšení účinnosti zavřete všechny dveře, okna a další otvory, které vedou ven z místnosti.
- Udržujte otvory pro přívod a výfuk vzduchu čisté a dbejte na to, aby nebyly ničím zablokované.
- Nedávejte zařízení na místo, kam svítí přímé sluneční světlo.

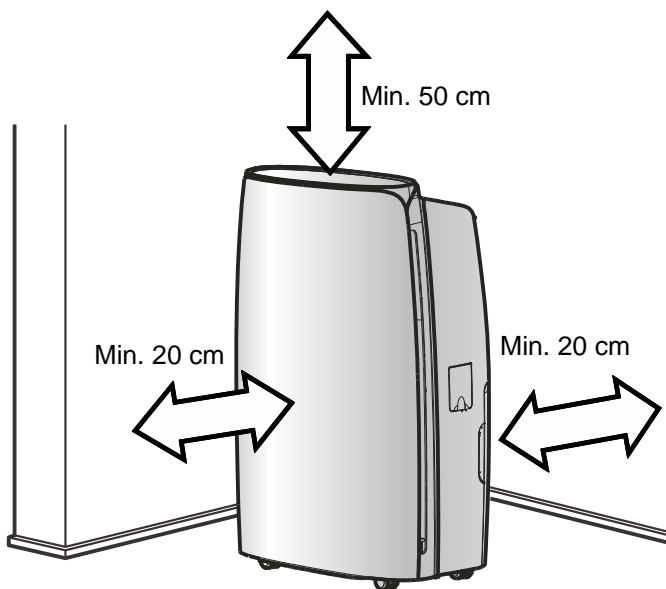

Poznámka:

- Odvlhčovač má kolečka, která usnadňují jeho přemísťování. Nepřejíždějte s odvlhčovačem po koberci nebo přes nějaké předměty. Jinak může voda z nádrže odvlhčovače vyšpláchnout ven nebo se odvlhčovač může při poježdění přes překážky zablokovat.
- Vypněte odvlhčovač, než ho budete přemísťovat. Při přemísťování jednotku příliš nenaklánějte. Neposunujte jednotku směrem dopředu nebo dozadu.

NÁZVY ČÁSTÍ

Přední strana

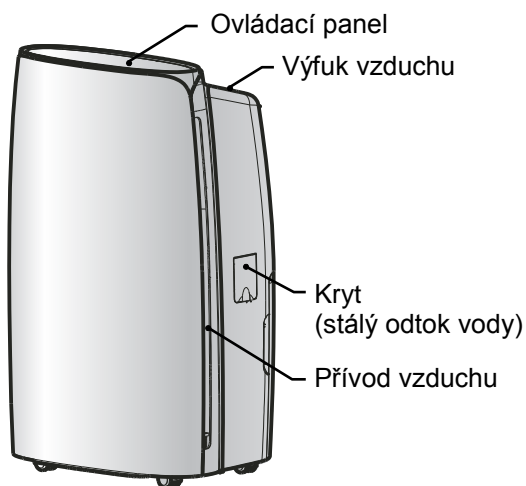

Zadní strana

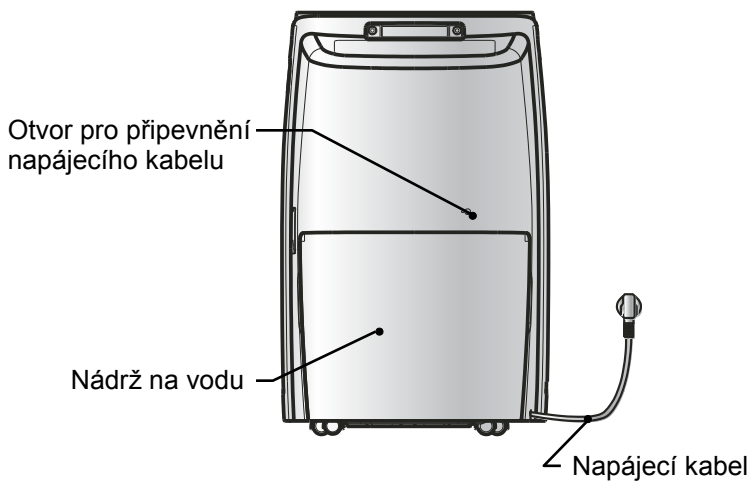

KONTROLA PŘED SPUŠTĚNÍM

Před spuštěním nejprve zkontrolujte správnou polohu plováku. Kontrola se provádí podle následujících kroků:

1. Uchopte držadla na obou stranách nádrže na vodu a vytáhněte nádrž ve směru šipky.

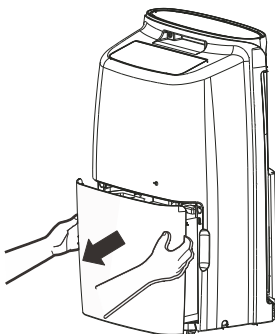

2. Zkontrolujte, zda je plovák v nádrži správně umístěn. Po dlouhé přepravě by mohl být trochu posunutý. Pokud není plovák správně umístěn, posuňte ho rukou do správné polohy.

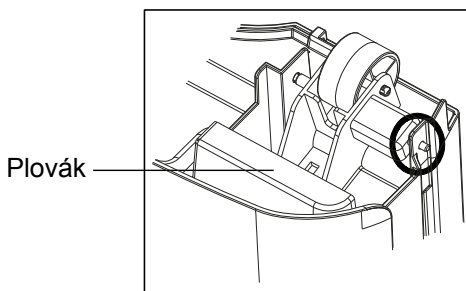

Správná poloha

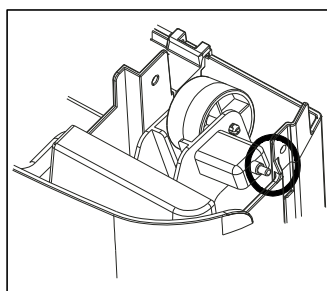

Nesprávná poloha

3. Vraťte nádrž nazpět s využitím pokynů v kroku 1.

ZPŮSOB OVLÁDÁNÍ

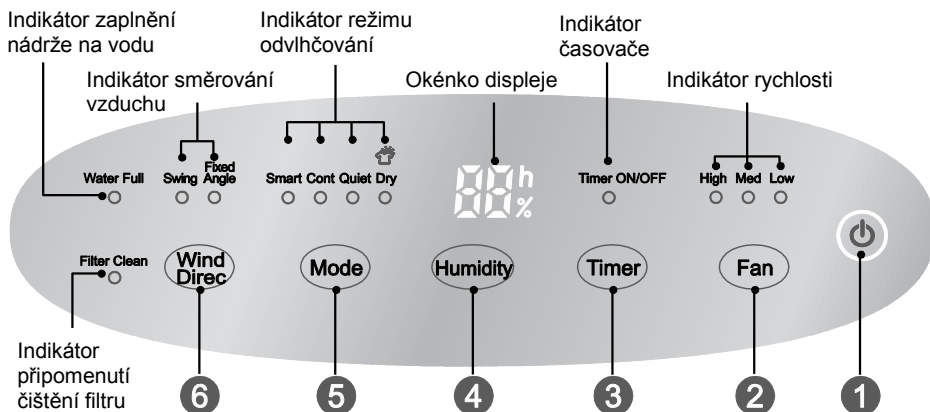

Poznámky:

- Aby mohlo zařízení pracovat, musí být nainstalována nádrž na vodu.
- Nevytahujte nádrž na vodu, když je jednotka v provozu.
- Pokud chcete pro odvod zkondenzované vody používat odtokovou hadici, nainstalujte ji podle části „Odvod vody“.
- Při každém stisknutí funkčního tlačítka na ovládacím panelu se ozve zvukový signál („připnutí“).
- Po připojení napájení se rozsvítí indikátor napájení na ovládacím panelu a ozve se zvukový signál.

Základní funkce tlačítek

1 Tlačítko (Zapnutí/Vypnutí)

Stiskněte toto tlačítko pro zapnutí/vypnutí odvlhčovače.

2 Tlačítko Fan (Ventilátor)

Stisknutím tlačítka Fan můžete nastavit vysokou (High), střední (Med) nebo nízkou (Low) rychlost ventilátoru. Aktuální rychlost ventilátoru signalizuje příslušný svítící indikátor.

3 Tlačítko Timer (Časovač)

Stiskněte tlačítko Timer pro nastavení časovače zapnutí nebo časovače vypnutí. Časovač se dá nastavovat v rozmezí 0–24 hodin. Po každém stisknutí tlačítka Timer se čas zvýší o 1 hodinu. Pokud stisknuté tlačítko Timer podržíte, začne se nastavený čas rychle cyklicky měnit. Po nastavení časovače se bude 5 sekund zobrazovat zadaný čas a bude svítit indikátor časovače.

4 Tlačítko Humidity (Vlhkost)

Stisknutím tlačítka Humidity můžete nastavit požadovanou vlhkost. Pokud stisknuté tlačítko Humidity podržíte, bude se nastavená vlhkost cyklicky měnit po 10 % v rozmezí 30–80 %. Po nastavení se bude po dobu 5 sekund zobrazovat zadaná vlhkost.

5 Tlačítko Mode (Režim provozu)

Stisknutím tlačítka Mode můžete nastavit 4 režimy odvlhčování – Automatika (Smart), Stálé odvlhčování (Cont.), Tichý chod (Quiet) a Vysoušení (Dry).

- Když svítí indikátor Smart, znamená to, že je jednotka přepnuta do režimu Automatika. Jednotka bude automaticky nastavovat vlhkost, která je příjemná lidem, podle aktuální teploty.
- Když svítí indikátor Cont., znamená to, že je jednotka přepnuta do režimu Stálé odvlhčování. Jednotka bude neustále odvlhčovat, dokud vlhkost neklesne na hodnotu, které už není pro lidi vhodná.
- Když svítí indikátor Quiet, znamená to, že je jednotka přepnuta do režimu Tichý chod. Jednotka bude automaticky nastavovat vlhkost, která je příjemná lidem, podle aktuální teploty. Zároveň bude pracovat s takovou rychlostí ventilátoru, při které je nejmenší hluk. Rychlost ventilátoru není možné nastavit.
- Když svítí indikátor Dry, znamená to, že je jednotka přepnuta do režimu Vysoušení. Po vysušení oblečení bude vlhkost udržována v určitém rozmezí tak, aby se zabránilo růstu plísní. V režimu vysoušení nelze nastavit rychlost ventilátoru ani vlhkost.

Poznámka:

- Když je nastaven režim Automatika (Smart) nebo Tichý chod (Quiet) a vlhkost v místnosti je nižší než nastavená hodnota nebo nižší než standardní komfortní vlhkost pro aktuální teplotu, jednotka přestane odvlhčovat.
- Když je nastaven režim Vysoušení (Dry) nebo Stálé odvlhčování (Cont.), nelze nastavit požadovanou vlhkost. Když je nastaven režim Vysoušení (Dry) nebo Tichý chod (Quiet), nelze nastavit požadovanou rychlost ventilátoru.

6 Tlačítko Wind Direc (Směrování vyfukovaného vzduchu)

Když je zapotřebí nasměrovat vyfukovaný vzduch pomocí horizontální lamely, stiskněte tlačítko Wind Direc, abyste nastavili proměnný (Swing) nebo pevný (Fixed) úhel směrování vzduchu. Když svítí indikátor směrování vzduchu Swing, horizontální lamela se bude kývat z jedné strany na druhou; když svítí indikátor Fixed Angle, zůstává horizontální lamela stát v aktuální poloze.

Další funkce

1. Varovný alarm

Když je nádrž na vodu zaplněna vodou nebo nebyla po dobu 3 minut ve správné poloze, ozve se na 10 sekund varovný zvukový signál, který připomíná, že je zapotřebí vyprázdnit nádrž na vodu nebo ji nainstalovat do správné polohy.

2. Automatické zastavení

Když je nádrž na vodu plná, vyjmutá z jednotky nebo není vložena do jednotky správně nebo když je vlhkost o 10 % nižší než nastavená vlhkost, jednotka se automaticky zastaví.

3. Funkce Paměť

Pokud dojde k výpadku napájení, budou všechna nastavení zapamatována. Po obnově dodávky elektřiny bude jednotka pokračovat v provozu podle zapamatovaného nastavení.

4. Indikátor Water Full (Plná nádrž)

Indikuje, že je nádrž na vodu plná, vyjmutá nebo nesprávně vložena.

5. Indikátor Filter Clean (Čištění filtru)

Když svítí indikátor Filter Clean, je zapotřebí vyčistit filtr. Po vyčištění filtru stiskněte současně tlačítka Fan a Humidity, aby indikátor čištění filtru zhasl.

6. Dětská pojistka (Zablokování ovládání)

Stiskněte současně tlačítka Mode a Timer po dobu 1 sekundy, abyste aktivovali funkci Dětská pojistka. Když je tato funkce aktivována, po stisknutí libovolného tlačítka se na displeji zobrazí „LC“, což znamená, že jsou tlačítka zablokována. Stiskněte znovu současně tlačítka Mode a Timer po dobu 1 sekundy, abyste funkci Dětská pojistka deaktivovali.

ODVOD VODY

Metoda 1: Použití nádrže na vodu

Poznámky:

- Nevytahujte nádrž na vodu, když je jednotka v provozu nebo když se právě zastavila. Jinak může vytéct trochu vody na podlahu.
 - Pokud používáte nádrž na vodu, nepřipojujte odtokovou hadici. Když je připojena hadice, bude přes ni vytékat voda na podlahu, místo aby tekla do nádrže.
1. Uchopte držadla na obou stranách nádrže na vodu a vytáhněte nádrž ve směru šipky. (Upozornění: Vytahujte nádrž na vodu opatrně, jinak může voda z nádrže vyšplíchnout ven na podlahu.)

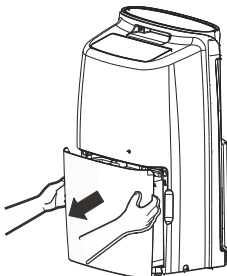

2. Vylijte vodu z nádrže.

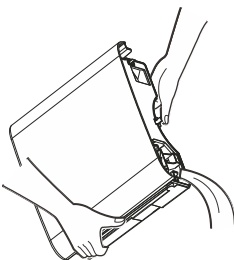

3. Zasuňte nádrž zpět do odvlhčovače ve směru vyznačeném šipkou.

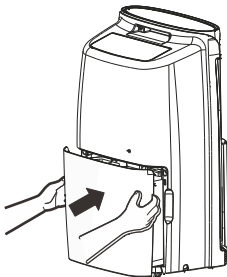

Metoda 2: Odvod vody přes odtokovou hadici

Tato jednotka má vývod pro odtok vody. Uživatelé si mohou zakoupit odtokovou hadici s vnitřní průměrem 14 mm (délka je 1,3–1,5 m) a připojit k ní odtokový adaptér pro odvod zkondenzované vody. Když připojujete hadici pro stálý odtok vody, vypněte jednotku a odpojte napájecí zástrčku ze zásuvky.

1. Otevřete kryt vývodu stálého odtoku vody a pak odmontujte uzávěr odtoku ve směru šipky na obrázku níže.

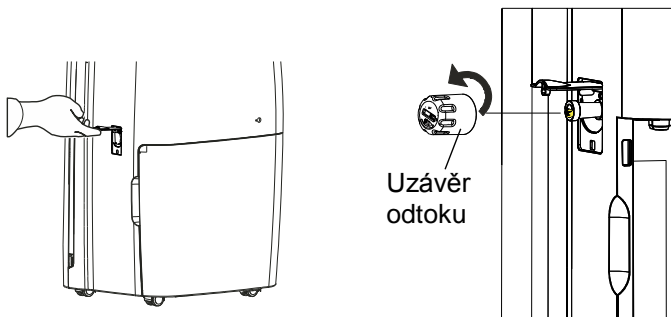

Poznámka:

Když pro odstranění vody používáte nádrž na vodu, nainstalujte nazpět uzávěr odtoku a zátku na vývodu odtoku. Jinak může při používání nádrže pro odtok vody docházet k úniku vody.

2. Vyjměte nejprve zátku odtoku vody a namontujte odtokový adaptér na vývod stálého odtoku po směru hodinových ručiček.

Nasaďte odtokový adaptér na vývod stálého odtoku vody a pak ho pevně našroubujte do vývodu odtoku z jednotky. Zkontrolujte, zda je těsnění v dobrém stavu.

Poznámka:

Po vyjmutí zátky odtoku může vytéct trocha zkondenzované vody. Zachyťte vodu do vhodné nádoby, abyste zabránili navlhnutí podlahy.

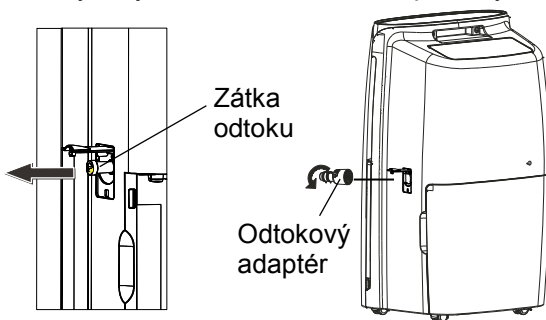

3. Nasuňte odtokovou hadici na odtokový adaptér tak, aby neunikala voda. Vodorovná výška odtokové hadice nemá být vyšší než výška vývodu odtoku. Dbejte na to, aby odtok vody nebyl ničím zablokovaný a voda mohla volně odtékat. Kontrolujte pravidelně odtokový adaptér i odtokovou hadici, abyste zjistili, jestli jsou tyto díly dobře připojené a jestli nejsou poškozené nebo ucpané.

Poznámka:

Zajistěte, aby odtoková hadice vedla ve směru vývodu odtoku z jednotky. Zasuňte jeden konec odtokové hadice do odtokového kanálku v podlaze a zakryjte kanálek mřížkou. Dávejte pozor, aby hadice nebyla přiskřípnutá nebo ohnutá tak, že by to bránilo volnému odtoku vody.

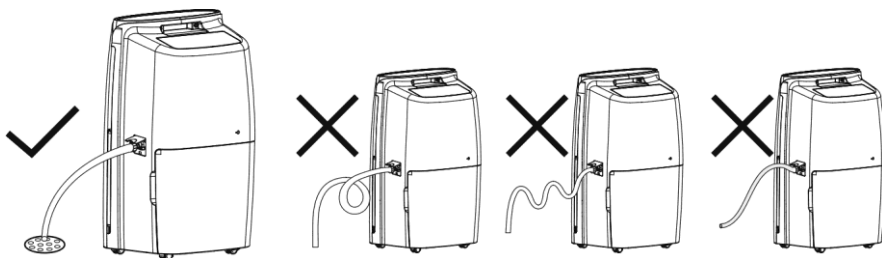

ČIŠTĚNÍ A ÚDRŽBA

Varování:

- Před čištěním odvlhčovač vypněte a odpojte od elektrické zásuvky. Jinak může dojít k úrazu elektrickým proudem.
- Neumývejte odvlhčovač vodou, jinak může dojít k úrazu elektrickým proudem.
- Pro čištění odvlhčovače nepoužívejte těkavé kapaliny (například ředidlo nebo benzín). Jinak může dojít k poškození povrchu jednotky.

Mřížka a kryt

Čištění krytu: Pokud je kryt zaprášený, odstraňte prach měkkou utěrkou. Pokud je kryt velmi špinavý (umaštěný), očistěte ho šetrným čisticím prostředkem.

Čištění mřížky: Použijte lapač prachu, vysavač nebo kartáč.

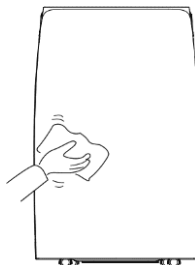

Vzduchový filtr

1. Odmontujte panel

Otevřete úchytky na obou stranách dolní části panelu, otevřete panel podle obrázku ① a vyklopte ho o 20°. Neotevírejte panel násilně a nevyklápějte ho do příliš velkého úhlu. Vytáhněte panel nahoru podle obrázku ②.

2. Vyměňte vzduchový filtr

Podle obrázku ③ vytáhněte úchytky vzduchového filtru směrem ven a vyjměte vzduchový filtr.

3. Očistěte vzduchový filtr

Vyčistěte filtr v teplé mýdlové vodě.

Opláchněte filtr a nechejte ho vyschnout, než ho nasadíte nazpět.

4. Namontujte vzduchový filtr.

Zasuňte úchytku v dolní části vzduchového filtru do jednotky a pak tlačte vzduchový filtr směrem dolů, dokud se nezacvakne. Poté namontujte nazpět panel.

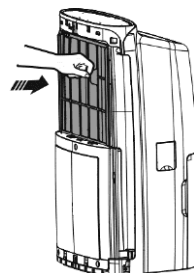
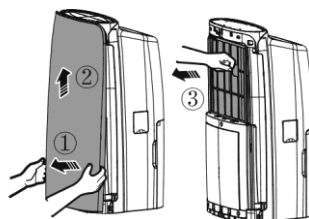

Varování:

- Nepoužívejte odvlhčovač bez filtru.
- Jinak se na výparníku bude usazovat prach, což ovlivní výkon jednotky.
- Nesušte vzduchový filtr pomocí ohně nebo elektrického vysoušeče vlasů. Jinak se může vzduchový filtr teplem zdeformovat nebo začít hořet.
- Pro čištění vzduchového filtru nepoužívejte lapač prachu, vysavač nebo kartáč. Jinak může dojít k poškození filtru.

Nádrž na vodu

Čistěte nádrž vždy po několika týdnech, abyste zabránili růstu plísní nebo bakterií. Očistěte nádrž měkkým kartáčem a pak ji vypláchněte.

1. Vytáhněte nádrž a vylijte z ní zbývající vodu.

CFO-20P

2. Zatlačte dolů 4 úchytky po obvodu nádrže. Zvedněte odtokové víko.

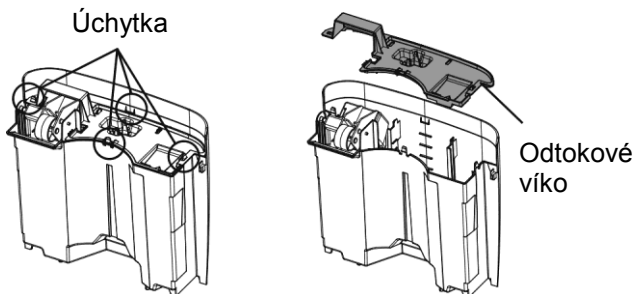

CFO-40P

2. Zatlačte dolů 4 úchytky po obvodu nádrže. Vyměňte rukojeť. Zvedněte odtokové víko.



3. Po vyčištění nasadte odtokové víko nazpět a zkontrolujte, zda je plovák v nádrži správně umístěn. Strana s pěnovým plastem by měla být pod odtokovým víkem. Neodstraňujte pěnový plast na plováku.

Kontrola před sezónním použitím

- Zkontrolujte, zda není výfuk vzduchu zablokovaný.
- Zkontrolujte, zda jsou napájecí zástrčka a zásuvka v dobrém stavu.
- Zkontrolujte, zda je filtr čistý.
- Zkontrolujte, zda není odtoková hadice poškozená.

Kontrola po sezónním použití

- Odpojte přívod napájení.
- Vyčistěte vzduchový filtr, mřížku a kryt.
- Odstraňte z odvlhčovače prach a další nečistoty.
- Vyprázdněte nádrž na vodu.

Dlouhodobé skladování

Pokud nebudete odvlhčovač po dlouhou dobu používat, doporučujeme postupovat podle níže uvedených kroků, abyste udrželi jednotku v dobrém stavu.

- Ujistěte se, že je voda z nádrže vylitá a že je odtoková hadice odpojená.
- Odpojte odvlhčovač od elektrické zásuvky a smotejte napájecí kabel.
- Očistěte jednotku a dobře ji zabalte, aby byla chráněna před prachem.

ŘEŠENÍ PROBLÉMŮ

Problémy, které nemusí být způsobeny poruchou zařízení

Problém	Možné příčiny
Odvlhčovač nepracuje. Ovládání nefunguje.	<ul style="list-style-type: none">• Jednotka pracuje v místě, kde je teplota vyšší než 32 °C nebo nižší než 5 °C.• Nádrž na vodu je plná.
Během provozu se náhle zvýší hlučnost.	<ul style="list-style-type: none">• Hlučnost se zvýší při spuštění kompresoru.• Problémy s napájením• Jednotka je umístěna na nerovné podlaze.
Vlhkost neklesá.	<ul style="list-style-type: none">• Odvlhčovaný prostor je příliš velký. Výkon odvlhčovače nemusí být dostatečný.• Dveře jsou otevřené.• V místnosti může být zařízení, které vytváří páru.
Malý nebo žádný účinek odvlhčování	<ul style="list-style-type: none">• Teplota v místnosti je příliš nízká.• Může být nesprávně nastavená požadovaná vlhkost.• Pokud jednotka pracuje v místnosti, kde je teplota v rozmezí 5 až 15 °C, začne automaticky odmrazovat. Kompresor se na chvíli zastaví (ventilátor se bude otáčet vysokou rychlostí). Když jednotka dokončí odmrazování, vrátí se zpět do normálního provozu.
Při prvním spuštění je vyfukovaný vzduch cítit zatuchlinou.	<ul style="list-style-type: none">• Vyfukovaný vzduch může mít při zahájení provozu nezvyklý zápach kvůli zvýšení teploty tepelného výměníku.
Jednotka je hlučná.	<ul style="list-style-type: none">• Jednotka může být hlučnější, pokud pracuje na dřevěné podlaze.
Je slyšet syčení.	<ul style="list-style-type: none">• Normální stav. Je to zvuk proudění chladiva.

Problém s unikáním vody

Problém	Možné příčiny	Řešení
Při používání odtokové hadice je v nádrži voda.	<ul style="list-style-type: none">• Zkontrolujte odtokovou přípojku.	<ul style="list-style-type: none">• Připojte odtokovou přípojku správně.
	<ul style="list-style-type: none">• Odtoková hadice je ucpaná.	<ul style="list-style-type: none">• Odstraňte překážku z odtokové hadice.
	<ul style="list-style-type: none">• Odtoková hadice není správně nainstalovaná.	<ul style="list-style-type: none">• Odpojte odtokovou hadici a znovu ji připojte. Dbejte na správné provedení instalace.

Odvlhčovač nelze spustit

Problém	Možné příčiny	Řešení
Po připojení k napájení nesvítí indikátor napájení.	<ul style="list-style-type: none"> Přerušený přívod elektřiny nebo špatně zasunutá napájecí zástrčka. 	<ul style="list-style-type: none"> Zkontrolujte, zda došlo k výpadku elektřiny. Pokud ano, počkejte na obnovení dodávky elektřiny. Pokud ne, zkontrolujte, jestli není poškozený elektrický rozvod nebo elektrická zásuvka. Zkontrolujte, jestli je napájecí zástrčka uvolněná. Zkontrolujte, jestli je napájecí kabel poškozený.
	<ul style="list-style-type: none"> Spálená pojistka. 	<ul style="list-style-type: none"> Vyměňte pojistku.
Svítí indikátor Water Full (Plná nádrž)	<ul style="list-style-type: none"> Nádrž na vodu není správně umístěna. Nádrž je plná vody. Nádrž byla vyjmuta. 	<ul style="list-style-type: none"> Vyprázdněte nádrž a nainstalujte ji nazpět.
Jednotka může normálně fungovat, ale nespustí se.	<ul style="list-style-type: none"> Je nastavena příliš vysoká vlhkost. 	<ul style="list-style-type: none"> Snižte hodnotu vlhkosti tlačítkem Humidity nebo nastavte stálé odvlhčování (Cont.) tlačítkem Mode.

Odvlhčovač neodvlhčuje vzduch tak, jak očekáváte

Nedostatečný výkon odvlhčování	<ul style="list-style-type: none"> Zkontrolujte, zda jsou kolem jednotky nějaké překážky. 	<ul style="list-style-type: none"> Ujistěte se, že funkci odvlhčovače nebrání žádný závěs, roleta nebo nábytek.
	<ul style="list-style-type: none"> Vzduchový filtr je zaprášený nebo ucpaný. 	<ul style="list-style-type: none"> Vyčistěte filtr.
	<ul style="list-style-type: none"> Dveře a okna jsou otevřené. 	<ul style="list-style-type: none"> Zajistěte, aby byly všechny dveře, okna a ostatní otvory vedoucí do venkovního prostoru uzavřené.
	<ul style="list-style-type: none"> Teplota v místnosti je příliš nízká. 	<ul style="list-style-type: none"> Pro odvlhčování je vhodnější vyšší teplota. Nízká teplota snižuje účinnost jednotky. Tato jednotka by měla pracovat v místě, kde je teplota nad 5 °C.

KÓDY PORUCH

Kódy poruch jednotky

Č.	Název poruchy	Kód na displeji	Stav jednotky	Možné příčiny
1	Porucha snímače okolní teploty	F1	Kompresor a motor ventilátoru stojí. Tlačítka nereagují.	<ul style="list-style-type: none"> • Snímač okolní teploty je uvolněný nebo špatně připojený ke konektoru na desce displeje. • Některé součástky na desce displeje se posunuly a způsobily zkrat. • Snímač okolní teploty je poškozený (viz tabulka odporu snímače teploty). • Deska displeje je vadná.
2	Porucha snímače teploty výparníku.	F2		<ul style="list-style-type: none"> • Snímač teploty výparníku je uvolněný nebo špatně připojený ke konektoru na desce displeje. • Některé součástky na desce displeje se posunuly a způsobily zkrat. • Snímač teploty výparníku je poškozený (viz tabulka odporu snímače teploty). • Deska displeje je vadná.
3	Porucha snímače vlhkosti	L1		<ul style="list-style-type: none"> • Snímač vlhkosti je zkratovaný. • Snímač vlhkosti je poškozený. • Deska displeje je vadná.

Č.	Název poruchy	Kód na displeji	Stav jednotky	Možné příčiny
4	Ochrana proti nedostatku chladiva	F0	Kompresor se zastaví. Tlačítka nereagují.	<ul style="list-style-type: none"> Únik chladiva. Zablokovaný chladicí okruh.
5	Ochrana proti přetížení	H3	Kompresor se zastaví a motor ventilátoru pokračuje v chodu. Tlačítka nereagují.	<ul style="list-style-type: none"> Nevhodné provozní podmínky. Špinavý výparník nebo kondenzátor. Abnormální stav systému.
6	Ochrana proti nadproudu	E5		<ul style="list-style-type: none"> Obvod relé je zkratovaný nebo přerušovaný. V provozním prostředí je příliš vysoká teplota nebo vlhkost.

TECHNICKÉ PARAMETRY

Model	CFO-20P	CFO-40P
Jmenovité napětí	220–240 V~	
Jmenovitá frekvence	50 Hz	
Příkon	360 W (max. 450 W)	670 W (max. 900 W)
Odstraňování vlhkosti (při 30°C a RH 80%)	20 litrů / den	40 litrů / den
Provozní teplota	5 - 32 °C	
Chladivo (množství)	R290 (0,11kg)	R290 (0,15kg)
Hladina akustického tlaku	max. 43 dB(A)	max. 48 dB(A)
Hmotnost netto / bruto	15,5 / 17,0 kg	22,5 / 24,5 kg
Objem nádrže	3,5 l	6,5 l

SCHÉMA ZAPOJENÍ

Schéma zapojení může být bez upozornění změněno. Řiďte se podle schématu na jednotce.

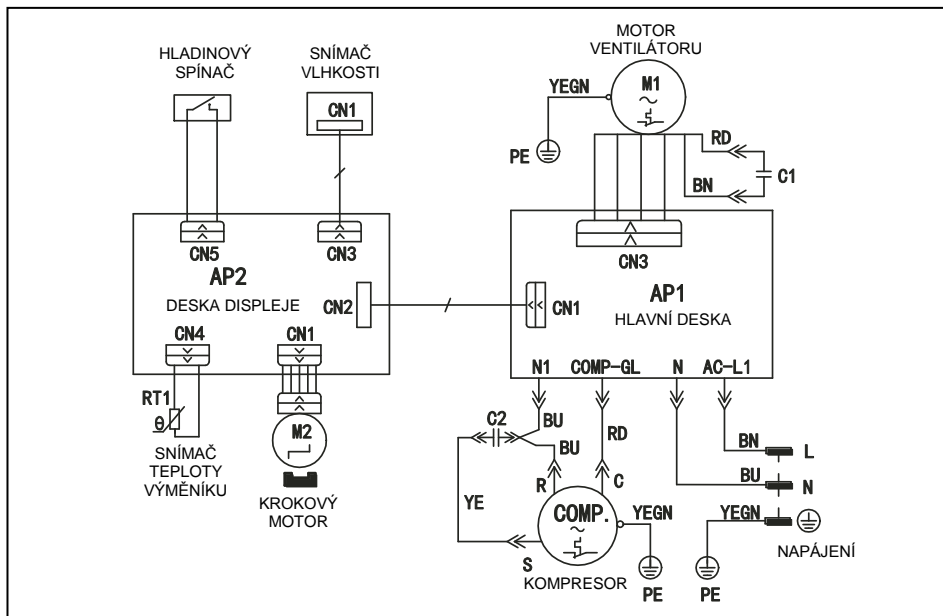

BK	Černá
BN	Hnědá
BU	Modrá
GN	Zelená
PE	Uzemnění
RD	Červená
WH	Bílá
YE	Žlutá
YEGN	Žlutozelená

POUŽITÉ CHLADIVO

Informace týkající se použitého chladicího prostředku

Zařízení je naplněno hořlavým chladivem R290. Údržba a likvidace musí být provedena kvalifikovaným personálem.

- Typ chladicího prostředku: R290 (Propan)
- Funkční vzorec chladicího prostředku R290: CH₃CH₂CH₃
- Množství chladicího prostředku: viz přístrojový štítek, hermeticky uzavřený systém.
- Hodnota GWP: 3

GWP = Global Warming Potential (potenciál globálního oteplování)

VÝROBCE

SINCLAIR CORPORATION Ltd.
1-4 Argyll St.
LONDON
W1F 7LD
United Kingdom

www.sinclair-world.com

Zařízení bylo vyrobeno v Číně (Made in China).

ZÁSTUPCE, SERVIS

SINCLAIR Global Group s.r.o.
Purkyňova 45
612 00 Brno
Česká republika

Tel.: +420 541 590 140

Tel. servis: +420 541 590 150

www.sinclair-solutions.com
info@sinclair-solutions.com

