

SÉRIE TERREL

SIH-09BITx
SIH-13BITx
SIH-18BITx
SIH-18BIT2x

SIH-24BITx
SIH-24BIT2x
SOH-09BIT
SOH-13BIT

SOH-18BIT
SOH-18BIT2
SOH-24BIT
SOH-24BIT2

DŮLEŽITÁ POZNÁMKA:

Před instalací a použitím vašeho nového klimatizačního zařízení si pečlivě přečtěte tento návod. Návod si pak dobře uložte pro další použití.

EN

For downloading manual for this product, please enter the model name at this link:

**SK**

Pre stiahnutie manuálu k tomuto produktu zadajte modelové označenie do nasledujúceho odkazu:

**HR**

Za preuzimanje priručnika za ovaj proizvod unesite naziv modela na ovu vezu:

**SL**

Za prenos navodil za uporabo tega izdelka, vnesite ime modela na tej povezavi:

**IT**

Per scaricare il manuale di questo prodotto, inserisci il nome del modello a questo link:

**CZ**

Pro stažení manuálu k tomuto produktu zadejte modelové označení do následujícího odkazu:

**DE**

Um das Handbuch für dieses Produkt herunterzuladen, geben Sie bitte den Modellnamen für diesen Link ein:

**HU**

Termék kézikönyvének letöltéséhez írja be a modell megnevezését az alábbi linkre:

**RU**

Чтобы загрузить руководство для этого продукта, введите обозначение модели по следующей ссылке:

**ES**

Para descargar el manual de este producto, ingrese la designación del modelo en el siguiente enlace:



Vysvětlení symbolů

VAROVÁNÍ

Tento symbol označuje možnost smrtelného nebo vážného zranění.

UPOZORNĚNÍ

Tento symbol označuje možnost zranění nebo poškození majetku.

POZNÁMKA

Označuje důležité informace. Pokud je nebudete respektovat, může dojít ke škodám na majetku.

Odmítnutí odpovědnosti

Výrobce nenese zodpovědnost, pokud jsou zranění nebo majetkové ztráty způsobeny následujícími příčinami:

1. Poškození výrobku v důsledku jeho nesprávného použití nebo špatného zacházení s výrobkem.
2. Úprava, změna nebo údržba výrobku nebo jeho používání s jiným zařízením v rozporu s pokyny výrobce.
3. Po ověření, že je vada výrobku přímo způsobena korozním plynem.
4. Po ověření, že jsou závady způsobeny nesprávným zacházením během přepravy výrobku.
5. Provoz, oprava nebo údržba jednotky bez dodržování návodu k obsluze nebo příslušných předpisů.
6. Po ověření, že je problém nebo spor způsoben kvalitativními nebo výkonnostními parametry součástí a dílů vyráběných jinými výrobci.
7. Škoda je způsobena přírodními katastrofami, nevhodným provozním prostředím nebo vyšší mocí.

Pokud je zapotřebí provést instalaci, přesun nebo opravu klimatizačního zařízení, kontaktujte nejprve prodejce nebo místní servisní středisko. Klimatizační zařízení musí být nainstalováno, přemístěno nebo opraveno pouze autorizovanou firmou. Jinak může dojít k vážným škodám, zranění nebo usmrcení osob.

Pokud dojde k úniku chladiva nebo je zapotřebí odsát chladivo při instalaci, údržbě nebo demontáži zařízení, je třeba kontaktovat příslušně kvalifikovaného odborníka nebo postupovat jiným vhodným způsobem v souladu s místními předpisy a nařízeními.

Toto zařízení by neměly obsluhovat osoby (včetně dětí), které mají snížené fyzické, smyslové nebo mentální schopnosti nebo mají nedostatek potřebných znalostí a zkušeností, pokud nejsou pod dozorem nebo nejsou poučeny o obsluze zařízení osobou, která odpovídá za jejich bezpečnost.

Na děti je třeba dohlížet, aby si se zařízením nehrály.



VAROVÁNÍ

Provoz a údržba

- Toto zařízení mohou používat také děti starší 8 let a osoby se sníženými fyzickými, smyslovými nebo mentálními schopnostmi, nebo osoby s nedostatečnými zkušenostmi a znalostmi, pokud jsou pod dozorem nebo pokud byly poučeny, jak zařízení bezpečně používat, a jsou si vědomy možných rizik.
- Děti si nesmí se zařízením hrát. Čištění a uživatelskou údržbu zařízení nesmí provádět děti bez dozoru.
- Pokud je napájecí kabel poškozený, musí být vyměněn výrobcem, autorizovaným servisem nebo osobou s příslušnou kvalifikací, aby se omezilo možné riziko. Pro připojení nepoužívejte prodlužovací kabel s více zásuvkami nebo rozdvojku. Jinak může dojít k požáru.

- Před čištěním odpojte klimatizační zařízení od napájení. Jinak může dojít k úrazu el. proudem.
- Neumývejte klimatizační zařízení vodou, jinak hrozí úraz elektrickým proudem.
- Nestříkejte na vnitřní jednotku vodu. Jinak může dojít k úrazu elektrickým proudem nebo poškození zařízení.
- Klimatizační zařízení sami neopravujte. Jinak může dojít k úrazu elektrickým proudem nebo poškození zařízení. Kontaktujte prodejce.
- Po vyjmutí filtru se nedotýkejte žeber výměníku, abyste se neporanili o ostré hrany.
- Nestrkejte prsty ani žádné předměty do otvorů pro přívod nebo výfuk vzduchu. Jinak může dojít ke zranění osob nebo poškození zařízení.



UPOZORNĚNÍ

Provoz a údržba

- Nepolijte dálkový ovladač vodou, jinak se může ovladač poškodit.
- Pro sušení filtru nepoužívejte oheň nebo vysoušeč vlasů, jinak může dojít k deformaci filtru nebo požáru.
- Neblokujte přívod nebo výfuk vzduchu. Mohlo by dojít k závadě.
- Nestoupejte si na horní panel venkovní jednotky ani na něj nedávejte těžké předměty. Mohlo by dojít k poškození zařízení nebo zranění osob.
- Pokud nastanou níže uvedené stavy, ihned klimatizační zařízení vypněte a odpojte od napájení. Pak požádejte prodejce nebo autorizovaný servis o opravu:
 - Napájecí kabel se přehřívá nebo je poškozený.

- Abnormální hluk při provozu.
- Jistič se často vypíná. Z klimatizačního zařízení je cítit zápach, jako když se něco pálí.
- Z vnitřní jednotky uniká chladivo.





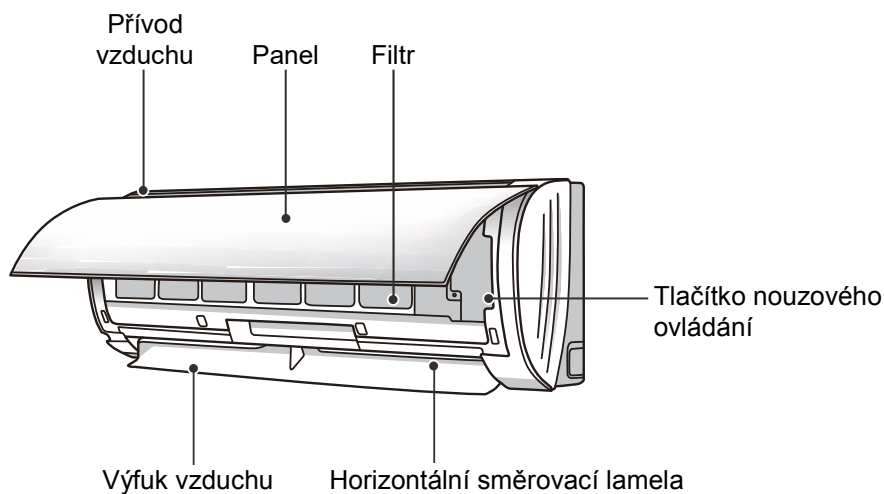



Názvy částí

Vnitřní jednotka



- Pokud se dálkový ovladač ztratí nebo nefunguje, můžete zapínat nebo vypínat klimatizační zařízení pomocí tlačítka pro nouzové ovládání. Postup je následující: Otevřete panel, jak ukazuje obrázek, a stiskněte tlačítko nouzového ovládání, abyste klimatizační zařízení zapnuli nebo vypnuli. Když klimatizační zařízení zapnete, bude pracovat v režimu Automatika.

Displej

Režim Topení		 R	R: červený indikátor (jen u modelu s topením)
Režim Chlazení		 W	W: bílý indikátor
Režim odvlhčování		 G	G: zelený indikátor
		 O	O: oranžový indikátor
Indikátor teploty	26		
Indikátor napájení			

POZNÁMKA

- Toto je obecný popis a barva indikátoru může být jiná. Řiďte se podle konkrétní verze.
- Obrázek displeje se může lišit od skutečného vzhledu. Řiďte se podle konkrétní verze.

Názvy částí

Venkovní jednotka

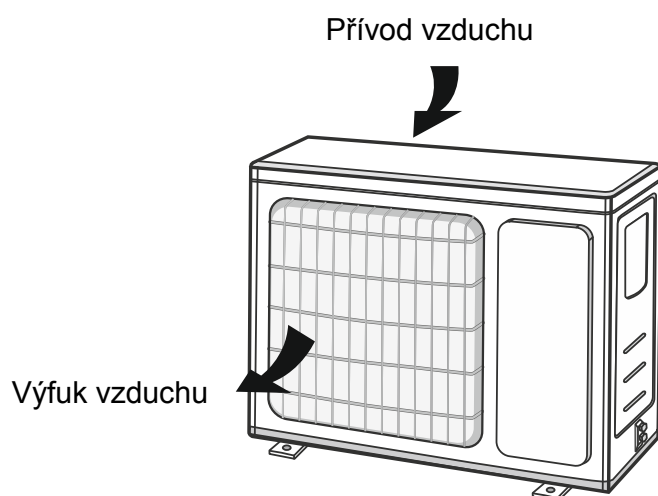

VAROVÁNÍ

- Skutečný produkt může vypadat jinak než na obrázku výše. Řiďte se podle skutečného produktu.

Dálkový ovladač a ovládání

Tlačítka na dálkovém ovladači





Význam indikátorů na displeji

	Funkce I FEEL	
	Nastavení rychlosti ventilátoru	
	Režim Turbo	
	Vysílání signálu	
Režim provozu		Režim Automatika
		Režim Chlazení
		Režim Odvlhčování
		Režim Ventilátor
		Režim Topení
	Režim Spánek	
	Funkce Topení 8 °C	
	Funkce Zdraví	
	Funkce Ventilace	
	Tichý chod	
	Funkce X-FAN	
Typ zobrazení teploty		Nastavená teplota
		Teplota v místnosti
		Venkovní teplota
	Hodiny	
	Nastavená teplota	
	Funkce Wi-Fi	
	Nastavený čas	
	Časovač zapnutí/vypnutí	
	Osvětlení	
	Směrování vzduchu vlevo/vpravo	
	Směrování vzduchu nahoru/dolů	
	Dětská pojistka	

Funkce dálk ovladače

POZNÁMKA

- Tento dálkový ovladač je univerzální. Dá se používat pro klimatizační jednotky s mnoha funkcemi. Pokud je na dálkovém ovladači stisknuto tlačítko funkce, které daný model nemá, jednotka zachová původní provozní stav.
- Po připojení klimatizačního zařízení k napájení se ozve zvukový signál. Indikátor provozu  svítí. Poté můžete klimatizační zařízení ovládat pomocí dálkového ovladače.
- Když je zařízení zapnuto, po stisknutí tlačítka na dálkovém ovladači blikne na jeho displeji jednou indikátor vysílání signálu  a z klimatizačního zařízení zazní tón potvrzující příjem signálu.
- U modelů s možností ovládání pomocí Wi-Fi nebo kabelového ovladače musí být vnitřní jednotka nejprve nastavena pomocí standardního dálkového ovladače v režimu Automatika a pak lze používat funkce pro nastavení teploty v režimu Automatika pomocí aplikace nebo kabelového ovladače.
- Tento dálkový ovladač může nastavovat teplotu v režimu Automatika. Při použití s jednotkou, která nepodporuje funkci nastavení teploty v režimu Automatika, může být teplota nastavená v režimu Automatika ignorována a nastavená teplota zobrazovaná na displeji vnitřní jednotky může být jiná než nastavená teplota na dálkovém ovladači.

Tlačítko







Stiskněte toto tlačítko pro zapnutí jednotky.
Stiskněte tlačítko znovu pro vypnutí jednotky.

Tlačítko





MODE

Stiskněte toto tlačítko pro nastavení požadovaného režimu provozu v tomto cyklu:



- Když zvolíte režim Automatika, bude klimatizační zařízení pracovat automaticky podle továrního přednastavení. Tlačítkem FAN můžete nastavit rychlost ventilátoru. Tlačítkem  můžete nastavit směr vyfukování vzduchu.
- Když zvolíte režim Chlazení, bude klimatizační zařízení pracovat v režimu Chlazení. Tlačítkem  nebo  můžete nastavit požadovanou teplotu. Tlačítkem FAN můžete nastavit rychlost ventilátoru. Tlačítkem  můžete nastavit směr vyfukování vzduchu.
- Když zvolíte režim Odvlhčování, bude klimatizační zařízení pracovat v režimu Odvlhčování s nízkou rychlostí ventilátoru. V režimu Odvlhčování nelze nastavit rychlost

ventilátoru. Tlačítkem  můžete nastavit směr vyfukování vzduchu.





- Když zvolíte režim Ventilátor, bude klimatizační zařízení pouze vyfukovat vzduch, nebude chladit ani topit. Všechny indikátory jsou vypnuté. Tlačítkem FAN můžete nastavit rychlost ventilátoru. Tlačítkem  můžete nastavit směr vyfukování vzduchu.
- Když zvolíte režim Topení, bude klimatizační zařízení pracovat v režimu Topení. Tlačítkem  nebo  můžete nastavit požadovanou teplotu. Tlačítkem FAN můžete nastavit rychlost ventilátoru. Tlačítkem  můžete nastavit směr vyfukování vzduchu. (Klimatizační zařízení, které má jen funkci Chlazení, nemůže pracovat v režimu Topení. Pokud je dálkovým ovladačem vybrán režim Topení, klimatizační zařízení se nedá zapnout tlačítkem ON/OFF.)

POZNÁMKA

- Aby se po spuštění režimu Topení zabránilo vyfukování studeného vzduchu, vnitřní jednotka začne vyfukovat vzduch se zpožděním 1–5 minut (skutečná doba zpoždění závisí na teplotě v místnosti). Rozsah nastavení teploty pomocí dálkového ovladače: 16–30 °C (61–86 °F)
- V režimu Automatika je možné zobrazovat a nastavovat teplotu.
- Indikátor tohoto režimu u některých modelů není.



Tlačítko

FAN

Toto tlačítko se používá pro nastavení rychlosti ventilátoru v cyklu AUTOMatika, Nízká , Středně nízká , Střední , Středně vysoká  a Vysoká .





POZNÁMKA

- V režimu Odvlhčování běží ventilátor nízkou rychlostí.
- Funkce X-FAN: Když v režimu Chlazení nebo Odvlhčování stisknete na 2 sekundy tlačítko pro nastavení rychlosti ventilátoru, zobrazí se indikátor  a po vypnutí jednotky poběží ventilátor ještě několik minut, aby se vysušil vnitřek jednotky. Po připojení napájení je funkce X-FAN standardně vypnuta. Funkci X-FAN nelze použít pro režim Automatika, Ventilátor nebo Topení. Tato funkce umožňuje vysušit vlhkost na výparníku vnitřní jednotky poté, co je jednotka vypnuta, aby se zabránilo růstu plísní.
- Když je funkce X-FAN zapnuta: Po vypnutí jednotky stisknutím tlačítka  poběží ventilátor vnitřní jednotky ještě několik minut nízkou rychlostí. V této době je možné zastavit ventilátor vnitřní jednotky přímo stisknutím tlačítka pro nastavení rychlosti ventilátoru po dobu 2 sekund.







Když je funkce X-FAN vypnuta: Po vypnutí jednotky stisknutím tlačítka  se celá jednotka hned zastaví.

Tlačítko

V režimu Chlazení nebo Topení stiskněte toto tlačítko, abyste přepnuli do režimu rychlého Chlazení nebo Topení. Na displeji dálkového ovladače se zobrazí indikátor . Stiskněte toto tlačítko znovu pro vypnutí funkce Turbo. Indikátor  zmizí.

Když je tato funkce spuštěna, ventilátor poběží velmi vysokou rychlostí, aby se urychlilo chlazení nebo topení a teplota v místnosti dosáhla co nejdříve nastavené hodnoty.

Tlačítko

- Jedním stisknutím tlačítka  nebo  se nastavená teplota zvýší nebo sníží o 1 °C. Když tlačítko  nebo  podržíte 2 sekundy stisknuté, začne se nastavená teplota na dálkovém ovladači rychle měnit. Když tlačítko po dosažení požadované hodnoty uvolníte, projeví se změna také na displeji vnitřní jednotky.
- Při nastavování časovače zapnutí (TIMER ON), časovače vypnutí (TIMER OFF) nebo hodin (CLOCK) můžete stisknutím tlačítka  nebo  nastavovat čas. (Viz popis tlačítek CLOCK, TIMER ON a TIMER OFF.)

Tlačítko

Stisknutím tohoto tlačítka můžete nastavit úhel vyfukování vzduchu ve směru vlevo/vpravo v následujícím cyklu:

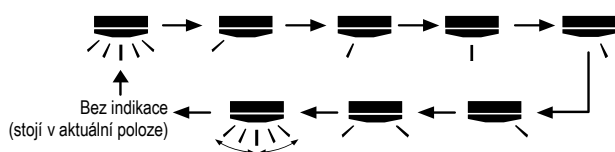



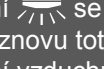





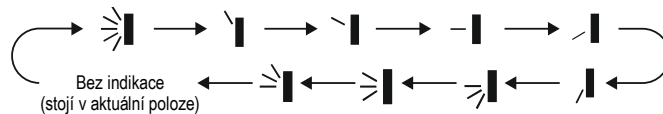

POZNÁMKA

- Pokud stisknete a držíte toto tlačítko déle než 2 sekundy, začne se směrovací lamela vychylovat střídavě doleva/doprava. Když pak tlačítko uvolníte, lamela se okamžitě zastaví v aktuální poloze.
- Pokud v režimu směřování vzduchu doleva/doprava zapnete tlačítkem funkci směřování  a po 2 sekundách stisknete znovu toto tlačítko, funkce směřování  se vypne. Pokud během 2 sekund stisknete znovu toto tlačítko, bude se funkce směřování vzduchu měnit také podle cyklu výše.
- Tato funkce k dispozici jen u některých modelů.





Tlačítko

Stisknutím tohoto tlačítka můžete nastavit úhel vyfukování vzduchu ve směru nahoru/dolů v následujícím cyklu:





- Když vyberete , klimatizační zařízení směřuje vyfukovaný vzduch automaticky. Horizontální směrovací lamela se bude automaticky střídavě vychylovat nahoru a dolů v maximálním úhlu.
- Když vyberete , ,  nebo , klimatizační zařízení vyfukuje vzduch pouze v nastaveném směru. Horizontální lamela zůstane stát v určené poloze.
- Když vyberete ,  nebo , klimatizační zařízení vyfukuje vzduch v nastaveném rozmezí úhlu. Horizontální směrovací lamela se bude vychylovat v určeném úhlu.
- Pro nastavení požadovaného úhlu směřování vzduchu stiskněte a držte tlačítko  déle než 2 sekundy. Po dosažení požadovaného úhlu tlačítko uvolněte.

POZNÁMKA

- Směřování vzduchu ,  nebo  nemusí být u některých modelů k dispozici. Když klimatizační zařízení přijme tento povel, nastaví se automatické směřování vyfukovaného vzduchu.
- Pokud stisknete a držíte toto tlačítko déle než 2 sekundy, začne se směrovací lamela vychylovat střídavě nahoru/dolů. Když pak tlačítko uvolníte, směrovací lamela se okamžitě zastaví v aktuální poloze.
- Pokud v režimu směřování vzduchu nahoru/dolů zapnete tlačítkem funkci směřování  a po 2 sekundách stisknete znovu toto tlačítko, funkce směřování  se vypne. Pokud během 2 sekund stisknete znovu toto tlačítko, bude se funkce směřování vzduchu měnit také podle výše uvedeného cyklu.

Tlačítko



Stisknutím tohoto tlačítka můžete nastavovat funkci Spánek v následujícím cyklu: Spánek 1 ()¹, Spánek 2 ()², Spánek 3 ()³ nebo Vypnuto. Po připojení napájení je funkce Spánek standardně vypnutá.

- Režim Spánek 1
 - V režimu Chlazení: Po zapnutí režimu Spánek 1 se po 1 hodině zvýší nastavená teplota o 1 °C a po 2 hodinách se nastavená

teplota zvýší o 2 °C. Jednotka pak pokračuje v provozu s touto nastavenou teplotou.

- V režimu Topení: Po zapnutí režimu Spánek 1 se po 1 hodině sníží nastavená teplota o 1 °C a po 2 hodinách se nastavená teplota sníží o 2 °C. Jednotka pak pokračuje v provozu s touto nastavenou teplotou.
- Režim Spánek 2
V tomto režimu bude klimatizace pracovat podle výrobcem přednastaveného průběhu teplot (skupiny teplotních křivek) pro spánkový režim.
- Režim Spánek 3
V tomto režimu bude klimatizace pracovat podle uživatelem nastaveného průběhu teplot (teplotní křivky) pro spánkový režim.
 - (1) V režimu Spánek 3 podržte stisknuté tlačítko TURBO, aby se dálkový ovladač přepnul do režimu uživatelského nastavení průběhu teplot. Na displeji ovladače se v poli hodin zobrazí 1 hodina a v poli nastavení teploty bude blikat příslušná poslední nastavená teplota pro spánkový režim (při prvním nastavení to bude teplota přednastavená výrobcem).
 - (2) Pomocí tlačítka ▲ nebo ▼ můžete změnit příslušnou nastavenou teplotu. Potvrďte nastavení stisknutím tlačítka TURBO.
 - (3) Po této operaci se čas v poli hodin zvýší automaticky o 1 hodinu (tj. na 2 hodiny a v dalších cyklech postupně na 3 až 8 hodin) a v poli nastavení teploty bude blikat příslušná poslední nastavená teplota.
 - (4) Opakujte kroky 2 a 3, dokud není dokončeno nastavení požadované teploty pro 8. hodinu spánkové křivky. Tím se nastavení průběhu teploty ve spánkovém režimu ukončí. Na displeji dálkového ovladače se obnoví zobrazení aktuálního nastavení času a teploty.
- Kontrola uživatelské nastavení teplotní křivky pro režim Spánek 3:
Postupujte jako při nastavování. Vyvolejte režim uživatelského nastavení teplotní křivky, neměňte však teplotu a jen ji potvrzujte stisknutím tlačítka TURBO. Poznámka: Pokud během nastavování nebo prohlížení hodnot teplotní křivky není během 10 sekund stisknuto žádné tlačítko, nastavování nebo prohlížení se automaticky ukončí a na displeji dálkového ovladače se obnoví základní zobrazení. Nastavování nebo prohlížení hodnot teplotní křivky lze ukončit také stisknutím tlačítka (↓), MODE nebo SLEEP.





Tlačítko I FEEL

Stiskněte toto tlačítko pro zapnutí funkce I FEEL. Na displeji dálkového ovladače se zobrazí indikátor . Dálkový ovladač bude posílat hodnotu naměřené teploty do jednotky a jednotka bude automaticky regulovat teplotu v místnosti podle teploty naměřené snímačem dálkového ovladače. Stiskněte toto tlačítko znovu pro vypnutí funkce I FEEL. Indikátor  zmizí.

POZNÁMKA

- Při zapnutí této funkce umístěte dálkový ovladač poblíž uživatele. Nedávejte dálkový ovladač blízko předmětu s vysokou nebo nízkou teplotou, abyste zabránili nesprávnému měření okolní teploty. Když je zapnuta funkce I FEEL, je třeba umístit dálkový ovladač tak, aby vnitřní jednotka mohla přijímat signály vysílané dálkovým ovladačem.

Tlačítko TIMER ON / TIMER OFF









- Tlačítko TIMER ON (Načasované zapnutí)
Tlačítkem TIMER ON můžete nastavit časovač pro automatické zapnutí. Po stisknutí tohoto tlačítka zmizí z displeje dálkového ovladače indikátor  a začne blikat indikátor ON. Stisknutím tlačítka ▲ nebo ▼ nastavte čas pro zapnutí. Po každém stisknutí tlačítka ▲ nebo ▼ se nastavený čas zapnutí zvýší nebo sníží o 1 minutu. Když tlačítko ▲ nebo ▼ podržíte déle než 2 sekundy, začne se nastavený čas rychle měnit. Potvrďte požadovaný čas stisknutím tlačítka TIMER ON. Indikátor ON přestane blikat. Zobrazí se znovu indikátor .
Zrušení načasovaného zapnutí: Když je aktivováno načasované zapnutí, stiskněte tlačítko TIMER ON, abyste je zrušili.
- Tlačítko TIMER OFF (Načasované vypnutí)
Tlačítkem TIMER OFF můžete nastavit časovač pro automatické vypnutí. Po stisknutí tohoto tlačítka zmizí z displeje dálkového ovladače indikátor  a začne blikat indikátor OFF. Stisknutím tlačítka ▲ nebo ▼ nastavte čas pro zapnutí. Po každém stisknutí tlačítka ▲ nebo ▼ se nastavený čas vypnutí zvýší nebo sníží o 1 minutu. Když tlačítko ▲ nebo ▼ podržíte déle než 2 sekundy, začne se nastavený čas rychle měnit. Potvrďte požadovaný čas stisknutím tlačítka TIMER OFF. Indikátor OFF přestane blikat. Zobrazí se znovu indikátor .
Zrušení načasovaného vypnutí: Když je aktivováno načasované vypnutí, stiskněte tlačítko TIMER OFF, abyste je zrušili.

POZNÁMKA

- Při zapnutém i vypnutém stavu můžete nastavit současně TIMER OFF (časovač pro vypnutí) nebo TIMER ON (časovač pro zapnutí).
- Před nastavením TIMER ON nebo TIMER OFF nastavte nejprve správný čas hodin ovladače.
- Po spuštění TIMER ON nebo TIMER OFF nastavte stálý cyklus. Poté se bude klimatizační zařízení zapínat nebo vypínat podle nastaveného času. Tlačítko  nemá na nastavení žádný vliv. Pokud tuto funkci nepotřebujete, použijte dálkový ovladač, abyste ji zrušili.

Tlačítko

CLOCK



Stiskněte toto tlačítko pro nastavení času hodin. Indikátor  na displeji dálkového ovladače začne blikat. Během 5 sekund stiskněte tlačítko  nebo , abyste nastavili čas hodin. Po každém stisknutí tlačítka  nebo  se nastavený čas vypnutí zvýší nebo sníží o 1 minutu. Když tlačítko  nebo  podržíte déle než 2 sekundy, začne se nastavený čas rychle měnit. Po dosažení požadovaného času tlačítko uvolněte. Stiskněte tlačítko CLOCK pro potvrzení nastavení času hodin. Indikátor  přestane blikat.

POZNÁMKA

- Hodiny zobrazují čas v 24hodinovém formátu.
- Interval mezi stisknutím tlačítek při nastavování nesmí přesáhnout 5 sekund. Jinak dálkový ovladač automaticky ukončí režim nastavování. Stejně to funguje i při nastavení časovačů zapnutí/vypnutí.

Tlačítko

QUIET

Stisknutím tohoto tlačítka lze aktivovat funkci Automatický Tichý chod (zobrazují se indikátory  a AUTO) nebo Tichý chod (zobrazuje se indikátor  nebo tyto funkce vypnout (indikace  a AUTO se nezobrazují). Po připojení napájení je funkce Tichý chod standardně vypnuta.

POZNÁMKA

- Funkce Tichý chod je k dispozici jen u některých modelů.
- Funkci Tichý chod lze aktivovat ve všech režimech. Když je tato funkce zapnuta, nelze nastavovat rychlost ventilátoru.
- Když je funkce Tichý chod aktivována:
V režimu Chlazení: Ventilátor vnitřní jednotky běží s rychlostí 4. Po 10 minutách nebo když je teplota v místnosti ≤ 28 °C poběží ventilátor s rychlostí 2 nebo v tichém režimu v závislosti na rozdílu mezi teplotou v místnosti a nastavenou teplotou.
V režimu Topení: Ventilátor vnitřní jednotky běží s rychlostí 3 nebo v tichém režimu v závislosti na rozdílu mezi teplotou v místnosti a nastavenou teplotou.

V režimu Odvlhčování nebo Ventilátor: Ventilátor vnitřní jednotky běží v tichém režimu.
V režimu Automatika: Ventilátor vnitřní jednotky běží v automatickém tichém režimu v závislosti na aktuálním režimu provozu (Chlazení, Topení nebo Ventilátor).

Tlačítko

WiFi

Stiskněte tlačítko WiFi pro zapnutí funkce Wi-Fi. Na dálkovém ovladači se zobrazí indikátor WiFi. Když stisknete a podržíte tlačítko WiFi po dobu 5 sekund, funkce Wi-Fi se vypne a indikátor WiFi zmizí.



Když je zařízení vypnuté a stisknete současně tlačítka MODE a WiFi po dobu 1 sekundy, Wi-Fi modul se resetuje do továrního nastavení.

POZNÁMKA

- Tato funkce k dispozici jen u některých modelů.





Tlačítko

LIGHT

Stiskněte toto tlačítko pro vypnutí svícení panelu vnitřní jednotky. Indikátor  na displeji dálkového ovladače zmizí. Stiskněte tlačítko znovu pro zapnutí svícení displeje. Zobrazí se znovu indikátor .

Tlačítko

Stiskněte toto tlačítko pro zapnutí/vypnutí funkcí **Zdraví (generování iontů)** nebo Ventilace. Po prvním stisknutí tlačítka se aktivuje funkce Ventilace. Na displeji se zobrazí . Po druhém stisknutí tlačítka se zapnou současně funkce Ventilace a Zdraví. Na displeji se zobrazí  a . Po třetím stisknutí tlačítka se funkce Zdraví a Ventilace vypnou. Po čtvrtém stisknutí tlačítka se zapne funkce Zdraví; na displeji se zobrazí . Při dalším stisknutí tlačítka se celý cyklus opakuje.

Vnitřní jednotka klimatizace v průběhu provozu nasává vzduch z místnosti, který může obsahovat prach nebo polévaté částice včetně bakterií. Ve stejný okamžik a v nejužším místě kudy vzduch prochází, vytváří **Cold Plasma generátor** miliony negativních iontů, které se doslova přilepí na tyto částice a bakterie. Negativní ionty způsobí, že jsou částice a bakterie příliš těžké na to, aby dále zůstaly ve vzduchu a jsou zachyceny vzduchovým filtrem. Již po 2-hodinách provozu je díky **COLD PLASMA technologii** vzduch v místnosti čistější, svěžejší a má významně redukováné množství bakterií.

Tlačítko

TEMP

Stisknutím tohoto tlačítka lze na displeji vnitřní jednotky zobrazit nastavenou teplotu, teplotu v místnosti nebo venkovní teplotu. Zobrazení teploty je možné cyklicky přepínat pomocí dálkového ovladače takto:

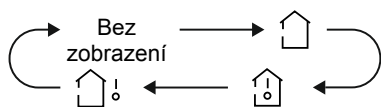

- Když zvolíte nebo nevyberete žádnou z možností, bude se na displeji vnitřní jednotky zobrazovat nastavená teplota.
- Když zvolíte , bude se na displeji vnitřní jednotky zobrazovat teplota v místnosti.
- Když zvolíte , bude se na displeji vnitřní jednotky zobrazovat venkovní teplota.

POZNÁMKA

- U některých modelů není možné zobrazit venkovní teplotu. V takovém případě vnitřní jednotka přijme povel , ale zobrazí nastavenou teplotu.
- Při zapnutí jednotky se standardně zobrazuje nastavená teplota. Na dálkovém ovladači se nezobrazuje.
- Teplotu je možné zobrazovat jen na vnitřních jednotkách, které mají číselný displej.
- Když zvolíte zobrazování vnitřní nebo venkovní teploty, zobrazí se na displeji vnitřní jednotky příslušná teplota a po 3 nebo 5 sekundách se automaticky obnoví zobrazení nastavené teploty.

Funkce kombinací tlačítek

Funkce Úspora energie

V režimu Chlazení stiskněte současně tlačítka TEMP a CLOCK, abyste aktivovali nebo deaktivovali funkci Úspora energie. Když je funkce Úspora energie spuštěna, zobrazí se na displeji dálkového ovladače indikace „SE“ a klimatizační zařízení upraví nastavenou teplotu automaticky podle továrního nastavení tak, aby se dosáhlo maximální úspory energie. Stiskněte znovu současně tlačítka TEMP a CLOCK, abyste vypnuli funkci Úspora energie.

POZNÁMKA

- V režimu úspory energie je standardně nastavena automatická rychlost ventilátoru a není možné ji měnit.
- V režimu úspory energie není možné měnit nastavenou teplotu. Při stisknutí tlačítka TURBO nevyšle dálkový ovladač žádný povel.
- Funkce Spánek a Úspora energie není možné používat současně. Pokud byla v režimu Chlazení zapnuta funkce Úspora energie, pak se po stisknutí tlačítka SLEEP funkce Úspora energie vypne. Pokud byla v režimu Chlazení zapnuta funkce Spánek, pak se po spuštění funkce Úspora energie funkce Spánek vypne.

Funkce Topení 8 °C

V režimu Topení stiskněte současně tlačítka TEMP a CLOCK, abyste aktivovali nebo deaktivovali funkci Topení 8 °C. Když je tato funkce spuštěna, zobrazí se na displeji dálkového ovladače a „8 °C“ a klimatizační zařízení udržuje režim Topení při 8 °C. Stiskněte znovu současně tlačítka TEMP a CLOCK, abyste vypnuli funkci Topení 8 °C.

POZNÁMKA

- V režimu Topení 8 °C je standardně nastavena automatická rychlost ventilátoru a není možné ji měnit. V režimu Topení 8 °C není možné měnit nastavenou teplotu. Při stisknutí tlačítka TURBO nevyšle dálkový ovladač žádný povel.
- Funkce Spánek a Topení 8 °C není možné používat současně. Pokud byla v režimu Topení zapnuta funkce Topení 8 °C, pak se po stisknutí tlačítka SLEEP funkce Topení 8 °C vypne. Pokud byla v režimu Topení zapnuta funkce Spánek, pak se po spuštění funkce Topení 8 °C funkce Spánek vypne.
- Pokud se teplota zobrazuje ve stupních Fahrenheita, zobrazí se na dálkovém ovladači režim Topení při 46°F.

Funkce Dětská pojistka

Současným stisknutím tlačítek a je možné zapnout nebo vypnout funkci dětské pojistky. Když je funkce Dětská pojistka zapnuta, bude se zobrazovat indikátor . Když stisknete tlačítko na dálkovém ovladači, indikátor třikrát zabliká a do jednotky se nepošle žádný povel.

Přepnutí jednotky zobrazení teploty

Když je jednotka vypnutá, můžete současným stisknutím tlačítek a MODE přepínat mezi °C a °F.

Funkce automatického čištění

Když je jednotka vypnutá, stiskněte současně tlačítka MODE a FAN po dobu 5 sekund, abyste zapnuli nebo vypnuli funkci automatického čištění. Když je funkce automatického čištění zapnuta, na displeji vnitřní jednotky se zobrazí „CL“. Během procesu automatického čištění výparníku jednotka provede rychlé chlazení nebo rychlé topení. Mohou být slyšet nějaké zvuky, způsobené například tekoucím chladivem nebo tepelným roztahováním/smršťováním dílů. Z klimatizační jednotky může foukat studený nebo teplý vzduch, což je normální jev. Během procesu čištění zajistěte dostatečné větrání místnosti, aby nedošlo ke zhoršení komfortu.

POZNÁMKA

- Funkce automatického čištění může fungovat pouze za normální okolní teploty. Pokud je v místnosti hodně prachu, provádějte čištění jednou za měsíc, jinak jednou za tři měsíce. Po zapnutí funkce automatického čištění můžete místnost opustit. Po dokončení automatického čištění přejde klimatizace do pohotovostního stavu.
- Tato funkce je k dispozici jen u některých modelů.

Výměna baterií v dálkovém ovladači

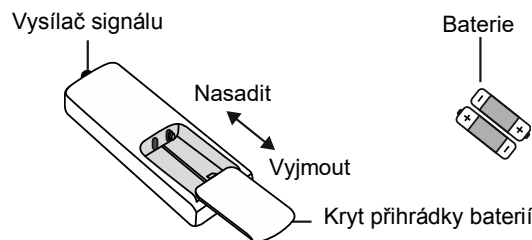

1. Stiskněte zadní stranu dálkového ovladače v místě, které je označeno značkou , jak ukazuje obrázek, a pak vysuňte kryt přihrádky baterií ve směru šipky.
2. Vyměňte dvě 1,5V baterie velikosti AAA. Přesvědčte se, že jsou + a – póly baterií správně orientovány.
3. Nasadte zpět kryt baterií.

POZNÁMKA

- Při použití nasměrujte vysílač signálu dálkového ovladače na okénko přijímače na klimatizačním zařízení.
- Vzdálenost mezi vysílačem signálu a okénkem přijímače by neměla být větší než 8 m a v cestě signálu by neměly být žádné překážky.
- V místnosti, kde je zářivkové osvětlení nebo bezdrátový telefon, může dojít k rušení signálu. V takovém případě je třeba přiblížit dálkový ovladač ke klimatizačnímu zařízení.
- Při výměně baterií použijte stejný typ baterií. Když nebudete dálkový ovladač dlouho používat, vyjměte z něj baterie.
- Vyměňte baterie, když jsou indikátory na displeji dálkového ovladače špatně viditelné, nebo se vůbec nezobrazují.

Čištění a údržba

VAROVÁNÍ

- Před čištěním klimatizační zařízení vypněte a odpojte od napájení, abyste zabránili úrazu elektrickým proudem.
- Neumývejte klimatizační zařízení vodou, jinak hrozí úraz elektrickým proudem.
- Pro čištění klimatizačního zařízení nepoužívejte těkavé kapaliny.
- Pro čištění zařízení nepoužívejte tekuté nebo agresivní čisticí prostředky a nestříkejte na něj vodu ani jinou kapalinu, jinak by mohlo dojít k poškození plastových dílů nebo dokonce k úrazu elektrickým proudem.

Čištění povrchu vnitřní jednotky

Když je povrch vnitřní jednotky špinavý, doporučuje se pro jeho očištění použít měkkou suchou nebo vlhkou utěrku.

POZNÁMKA

- Při čištění nesundávejte panel.

Čištění filtru

1. Otevřete panel.

Vytáhněte panel do určitého úhlu podle obrázku.

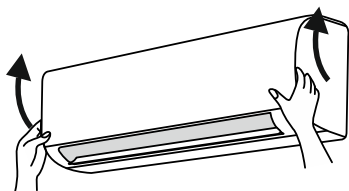

2. Vyjměte filtr.

Vyjměte filtr podle obrázku.

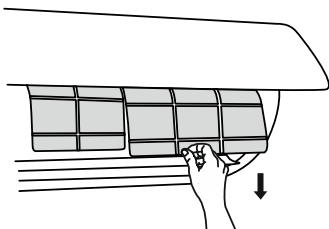

3. Vyčistěte filtr.

Vyčistěte filtr vysavačem nebo vodou. Pokud je filtr velmi špinavý použijte pro očištění teplou vodu (max. 45 °C) a pak nechejte filtr na stinném místě vyschnout.

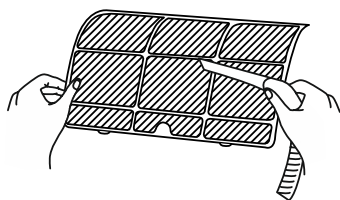

4. Nainstalujte filtr.

Nainstalujte filtr a pak pevně zavřete panel.

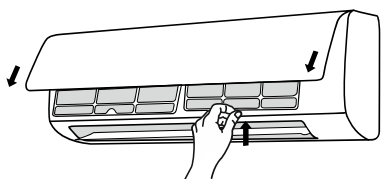

VAROVÁNÍ

- Filtr by měl být očištěn jednou za tři měsíce. Pokud zařízení pracuje v prašném prostředí, je možné čistit filtr častěji.
- Po vyjmutí filtru se nedotýkejte žeber výměníku, abyste se neporanili o ostré hrany.
- Pro sušení filtru nepoužívejte oheň nebo vysoušeč vlasů, jinak může dojít k deformaci filtru nebo požáru.

POZNÁMKA: Kontrola před sezónou

1. Zkontrolujte, zda nejsou otvory pro přívod a výfuk vzduchu zablokované.
2. Zkontrolujte, zda jsou jistič, napájecí zástrčka a zásuvka v dobrém stavu.
3. Zkontrolujte, zda je filtr čistý.
4. Zkontrolujte, zda není montážní podstavec venkovní jednotky poškozený nebo zkorodovaný. Pokud je poškozený, kontaktujte prodejce.
5. Zkontrolujte, zda není odtoková trubka poškozená

POZNÁMKA: Kontrola po sezóně

1. Odpojte přívod napájení.
2. Vyčistěte filtr a panel vnitřní jednotky
3. Zkontrolujte, zda není montážní podstavec venkovní jednotky poškozený nebo zkorodovaný. Pokud je poškozený, kontaktujte prodejce.

Informace o recyklaci

1. Mnohé obalové materiály jsou recyklovatelné. Odložte je do příslušných kontejnerů pro recyklovatelný odpad.
2. Pokud budete chtít zlikvidovat vysloužilé klimatizační zařízení, obraťte se na místní sběrné středisko nebo požádejte prodejce o radu, jak zařízení správně zlikvidovat.

Kód poruchy

Když je klimatizační zařízení v abnormálním stavu, bude displej pro zobrazení teploty na vnitřní jednotce blikat a zobrazovat příslušný kód poruchy. Vyhledejte kód poruchy v níže uvedené tabulce.

Kód poruchy	Řešení problémů
E1, E5, E6, E8, H3, H6, U8	Indikace poruchy může být zrušena po restartování zařízení. Pokud ne, kontaktujte servisní středisko.
C5, F0, F1, F2	Kontaktujte servisní středisko.
H1	Odmrazování

POZNÁMKA

- Pokud se objeví jiné kódy poruch, kontaktujte autorizované servisní středisko.

Kontroly před opravou

Analýza běžných jevů

Než požádáte o opravu zařízení, zkontrolujte následující body. Pokud se vám nepodaří problém odstranit, kontaktujte místního prodejce nebo autorizovaný servis.

Jev	Kontrolovaná položka	Řešení
Vnitřní jednotka nepřijímá signál z dálkového ovladače nebo dálkový ovladač nefunguje.	Je činnost jednotky vážně narušena (např. statickou elektřinou nebo nestabilním napětím)?	Odpojte napájecí zástrčku ze zásuvky. Po 3 minutách zástrčku znovu zapojte a zapněte zařízení.
	Je dálkový ovladač dostatečně blízko k jednotce?	Dosah signálu ovladače je 8 m.
	Stojí v cestě signálu nějaké překážky?	Odstraňte překážky.
	Je dálkový ovladač nasměrován na okénko přijímače na jednotce?	Nasměřujte dálkový ovladač z vhodného úhlu na okénko přijímače signálu na vnitřní jednotce.
	Tlačítka dálkového ovladače nefungují, údaje na displeji jsou špatné vidět nebo se vůbec nezobrazují?	Zkontrolujte baterie. Pokud jsou baterie vybité, vyměňte je.
	Dálkový ovladač nefunguje.	Zkontrolujte, zda není ovladač poškozený. Pokud je poškozený, vyměňte ho.
	Je v místnosti zářivkové osvětlení?	Přiblížte dálkový ovladač k vnitřní jednotce. Vypněte zářivkové osvětlení a zkuste to znovu.
Z vnitřní jednotky nefouká vzduch.	Je přívod/výfuk vzduchu vnitřní jednotky zablokovaný?	Odstraňte překážky.
	V režimu Topení: Dosáhla teplota v místnosti nastavenou hodnotu?	Po dosažení nastavené hodnoty se z vnitřní jednotky přestane vyfukovat vzduch.
	Byl právě spuštěn režim Topení?	Aby se zabránilo vyfukování studeného vzduchu, spustí se ventilátor vnitřní jednotky až po několika minutách. Je to normální jev.
Klimatizační zařízení nepracuje.	Došlo k výpadku napájení?	Počkejte na obnovení dodávky elektřiny.
	Je zástrčka uvolněná?	Zasuňte zástrčku do zásuvky.
	Vypadl jistič nebo je spálená pojistka?	Požádejte odborníka o kontrolu jističe nebo výměnu pojistky.
	Je vadný elektrický rozvod nebo napájecí kabel?	Požádejte elektrikáře o opravu.
	Byla jednotka hned po vypnutí znovu zapnuta?	Počkejte 3 minuty a pak jednotku znovu zapněte.
	Je nastavení funkce pomocí dálkového ovladače správné?	Nastavte funkci znovu.

Jev	Kontrolovaná položka	Řešení
Z vnitřní jednotky se vyfukuje pára.	Je v místnosti velká teplota a vlhkost?	Příčinou je prudké ochlazení vzduchu v místnosti. Po chvíli se teplota a vlhkost vzduchu sníží a pára zmizí.
Z jednotky vychází zápach.	Je v místnosti zdroj zápachu, například nábytek, cigarety apod.?	Odstraňte zdroj zápachu. Vyčistěte filtr.
Není možné nastavit požadovanou teplotu.	Vámi požadovaná teplota překračuje rozsah nastavitelných teplot?	Rozsah nastavení teploty: 16–30 °C
Nedostatečné chlazení (topení).	Je napájecí napětí příliš nízké?	Počkejte, dokud se neobnoví správná hodnota napětí.
	Je filtr špinavý?	Vyčistěte filtr.
	Je nastavena správná teplota?	Nastavte teplotu správně.
	Jsou otevřené dveře nebo okna?	Zavřete dveře a okna.
Klimatizační zařízení nepracuje normálně.	Byla činnost jednotky ovlivněna bouřkou, elektromagnetickým rušením apod.?	Odpojte jednotku od napájení, po chvíli ji zase připojte a zapněte.
Je slyšet zvuk tekoucí vody.	Bylo klimatizační zařízení právě zapnuto nebo vypnuto?	Je to zvuk vyvolaný prouděním chladiva uvnitř jednotky. Je to normální jev.
Je slyšet praskání.	Bylo klimatizační zařízení právě zapnuto nebo vypnuto?	Je to zvuk způsobený třením během tepelného roztahování nebo smršťování panelu nebo jiných dílů při změně teploty.



VAROVÁNÍ

- Pokud nastanou níže uvedené stavy, ihned klimatizační zařízení vypněte a odpojte od napájení. Pak požádejte prodejce nebo autorizovaný servis o opravu.
 - Napájecí kabel se přehřívá nebo je poškozený.
 - Abnormální hluk při provozu.
 - Jistič se často vypíná.
 - Z klimatizačního zařízení je cítit zápach, jako když se něco pálí.
 - Z vnitřní jednotky uniká chladivo.
- Klimatizační zařízení sami neopravujte ani neupravujte.
- Pokud klimatizační zařízení pracuje za abnormálních podmínek, může to způsobit poruchu, úraz elektrickým proudem nebo požár.

ZPĚTNÝ ODBĚR ELEKTROODPADU



Uvedený symbol na výrobku nebo v průvodní dokumentaci znamená, že použité elektrické nebo elektronické výrobky nesmí být likvidovány společně s komunálním odpadem. Za účelem správné likvidace výrobku jej odevzdejte na určených sběrných místech, kde budou přijata zdarma. Správnou likvidací tohoto produktu pomůžete zachovat cenné přírodní zdroje a napomáháte prevenci potenciálních negativních dopadů na životní prostředí a lidské zdraví, což by mohly být důsledky nesprávné likvidace odpadů. Další podrobnosti si vyžádejte od místního úřadu nebo nejbližšího sběrného místa.

INFORMACE O CHLADICÍM PROSTŘEDKU

Toto zařízení obsahuje fluorované skleníkové plyny zahrnuté v Kjótském protokolu. Údržba a likvidace musí být provedena kvalifikovaným personálem.

Typ chladicího prostředku: R32

Množství chladicího prostředku: viz přístrojový štítek.

Hodnota GWP: 675 (1 kg R32 = 0,675 t CO₂ eq)

GWP = Global Warming Potential (potenciál globálního oteplování)



Zařízení je naplněno hořlavým chladivem R32.

V případě problémů s kvalitou nebo jiných kontaktujte prosím místního prodejce nebo autorizované servisní středisko. **Tísňové volání – telefonní číslo: 112**

VÝROBCE

SINCLAIR CORPORATION Ltd.

1-4 Argyll St.

London W1F 7LD

Great Britain

www.sinclair-world.com

Zařízení bylo vyrobeno v Číně (Made in China).

ZÁSTUPCE

SINCLAIR Global Group s.r.o.

Purkyňova 45

612 00 Brno

Česká republika

SERVISNÍ PODPORA

SINCLAIR Global Group s.r.o.

Purkyňova 45

612 00 Brno

Česká republika

Tel.: +420 800 100 285 | Fax: +420 541 590 124

www.sinclair-solutions.com | info@sinclair-solutions.com



EN

For downloading manual for this product, please enter the model name at this link:

**SK**

Pre stiahnutie manuálu k tomuto produktu zadajte modelové označenie do nasledujúceho odkazu:

**HR**

Za preuzimanje priručnika za ovaj proizvod unesite naziv modela na ovu vezu:

**SL**

Za prenos navodil za uporabo tega izdelka, vnesite ime modela na tej povezavi:

**IT**

Per scaricare il manuale di questo prodotto, inserisci il nome del modello a questo link:

**CZ**

Pro stažení manuálu k tomuto produktu zadejte modelové označení do následujícího odkazu:

**DE**

Um das Handbuch für dieses Produkt herunterzuladen, geben Sie bitte den Modellnamen für diesen Link ein:

**HU**

Termék kézikönyvének letöltéséhez írja be a modell megnevezését az alábbi linkre:

**RU**

Чтобы загрузить руководство для этого продукта, введите обозначение модели по следующей ссылке:

**ES**

Para descargar el manual de este producto, ingrese la designación del modelo en el siguiente enlace:



