

Čistička vzduchu Winix

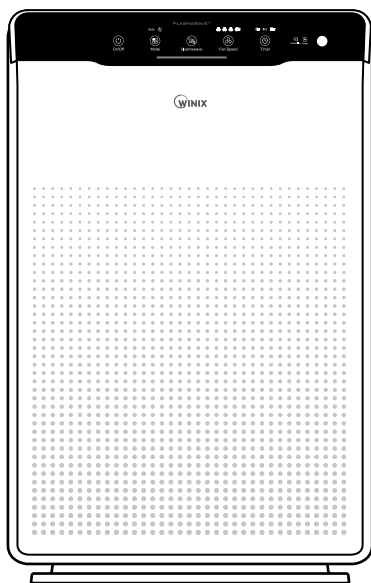

○ Model: **ZERO (AZBU330-HWE)**

Děkujeme vám za zakoupení čističky vzduchu Winix.

○ Návod
k obsluze



- Před použitím zařízení si nejdříve pozorně přečtete tento návod k obsluze.
- Návod k obsluze pečlivě uschovejte, abyste do něj mohli v budoucnu nahlížet.

OBSAH

ČTYŘSTUPŇOVÁ FILTRACE	3
OVLÁDACÍ PANEL	4
SPRÁVNÉ UMÍSTĚNÍ PŘÍSTROJE	5
INSTALACE FILTRŮ	6
BEZPEČNOSTNÍ POKYNY A UPOZORNĚNÍ	8
UVEDENÍ DO PROVOZU	9
AUTO & SLEEP REŽIM	10
REŽIM MANUAL & ČASOVAČ	11
PLASMAWAVE® A UKAZATEL KVALITY VZDUCHU	12
PÉČE O FILTRY	13
ÚDRŽBA SENZORU	17
ČIŠTĚNÍ PŘÍSTROJE	18
NEJČASTĚJI KLADENÉ OTÁZKY	19
TECHNICKÉ SPECIFIKACE PŘÍSTROJE	21
ZÁRUČNÍ PODMÍNKY	22

► Tento výrobek je určen výhradně pro použití v síti s napětím 220–240 V a střídavým proudem.

ČTYŘSTUPŇOVÁ FILTRACE

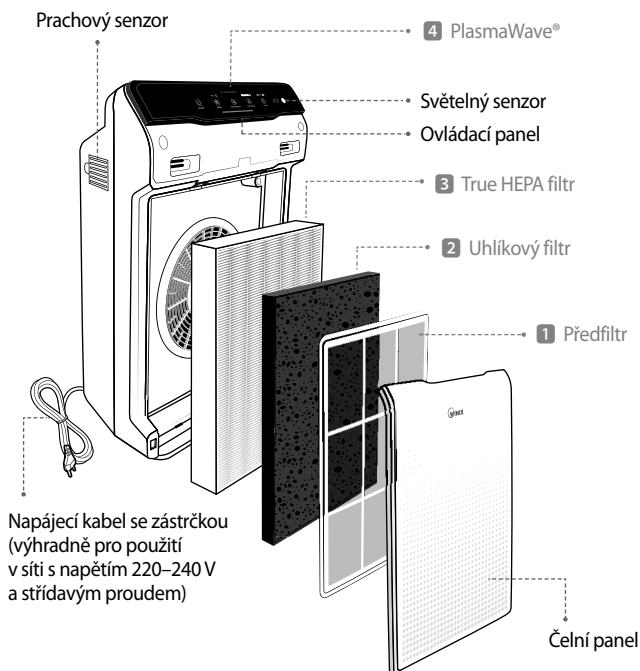

OBSAH DODÁVKY



Čistička vzduchu
WINIX

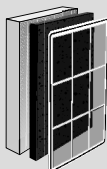

Předfiltr / True HEPA filtr /
Uhlíkový filtr



Návod k obsluze
a údržbě

OVLÁDACÍ PANEL

Výstup
vzduchu

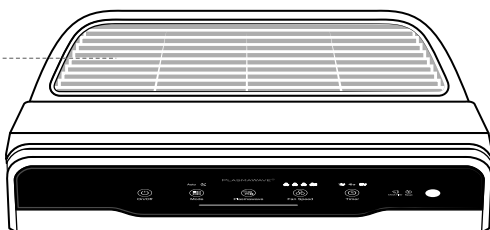

Kontrolka PlasmaWave®:

Ukazuje, zda je funkce PlasmaWave® zapnutá nebo vypnutá.

Tlačítko RESET:

Po výměně filtrů stlačte tlačítko RESET na 5 s.

Tlačítko pro výběr režimu:

Stiskem tlačítka volíte režim přístroje (Auto, Sleep).

Kontrolka časovače:

Pokud použijete časovač, ukazuje zvolený čas.

Ukazatel zvolené rychlosti ventilátoru:

Zobrazuje zvolenou rychlost ventilátoru.

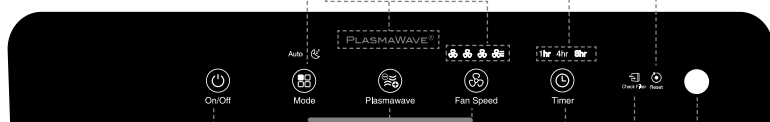

Ukazatel kvality vzduchu:

Ukazuje kvalitu okolního vzduchu na třístupňové škále.

Tlačítko PlasmaWave®:

Zapíná a vypíná funkci PlasmaWave®.

Časovač:

Postupným stiskem nastavte požadovaný čas provozu (1 h, 4 h, 8 h, časovač vypnutý).

Světlý senzor:

Podle intenzity okolního světla automaticky tlumí jas kontrolky ovládacího panelu.

Tlačítko pro zapnutí:

Zapíná a vypíná přístroj.

Tlačítko pro nastavení rychlosti ventilátoru:

Umožňuje přepnutí do manuálního režimu a nastavení požadované rychlosti ventilátoru (Nízká, Střední, Vysoká, Turbo).

Výměna filtrů:

Signalizuje nutnost výměny filtrů.

SPRÁVNÉ UMÍSTĚNÍ PŘÍSTROJE

Mezi čističkou a televizí, rádiem či jinými elektrickými přístroji **ponechte mezeru 30–45 cm**.

Elektromagnetické interference mezi jednotlivými elektrickými přístroji by mohly způsobit problémy při ovládání a správné funkci zařízení.

Umístěte zařízení mimo dosah přímého slunečního záření.

Denní vystavení slunečnímu záření by mohlo způsobit problémy při ovládání a správné funkci zařízení.

Přístroj vždy umístěte pouze na rovný, tvrdý povrch.

Umístění na měkký či nerovný povrch může způsobit nepříjemné zvuky či vibrace.

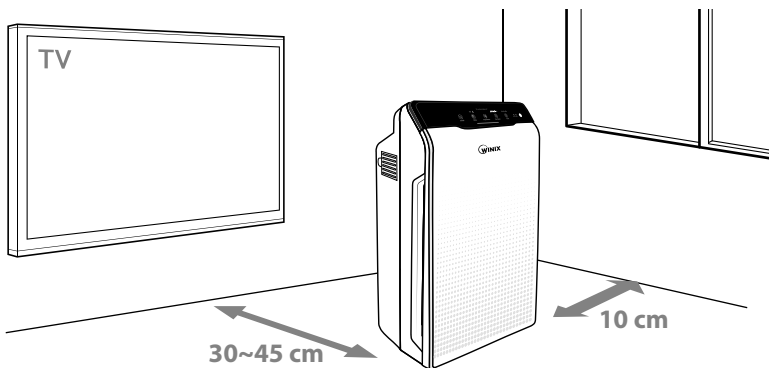

VAROVÁNÍ

Nevhodné zacházení v rozporu s tímto návodem může vést ke vzniku úrazů, smrti nebo škodám na majetku či na používaném zařízení.



Nepoužívejte zařízení v místech, kde se mohou objevovat výpary, z olejů nebo v blízkosti velkého množství kovového prachu.



Nikdy nepoužívejte zařízení v žádném dopravním prostředku (nákladní automobil, dodávka, loď, apod.).



Nepoužívejte zařízení v přítomnosti hořlavých materiálů (aerosoly, paliva, plyn, apod.).



Neumísťujte zařízení přímo pod elektrickou zásuvku.



Nepoužívejte v blízkosti tepelných zdrojů.



Nepoužívejte zařízení v místech se zvýšenou koncentrací nebezpečných plynů.



Neumísťujte zařízení do míst s průvanem nebo tam, kde hodně proudí vzduch - čidlo kvality vzduchu by nemuselo správně pracovat.



Nepoužívejte zařízení ve vlhkém prostředí, kde by zařízení mohlo navlhnout.

※ Toto zařízení není určeno do místností, kde se uchovávají důležité dokumenty nebo umělecká díla.

INSTALACE FILTRŮ

Součástí balení jsou všechny potřebné filtry. Před vložením do přístroje je nutné je vyjmout z plastového obalu.

※ Pokud z filtrů neodstraníte obal, může dojít k poškození zařízení.

※ Před instalací filtrů se ujistěte, že je zařízení vypnuté, a vypojte jej ze zásuvky.

- ① Čelní panel uchopte z boku za vnější horní okraje a opatrně ho odklopte tahem k sobě.

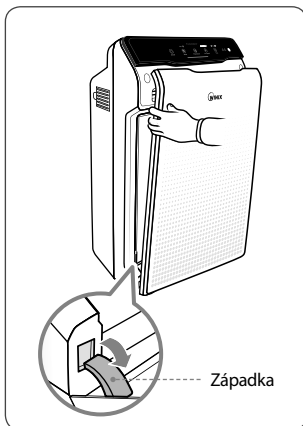

- ② Vyjměte z přístroje filtry uložené v plastovém obalu.

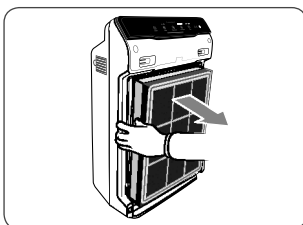

- ③ Odstraňte z filtrů obal.

- Jestliže je zařízení v provozu s nevybalenými filtry může dojít k nadměrnému hluku, deformacím materiálů nebo požáru zařízení kvůli přehřátí.

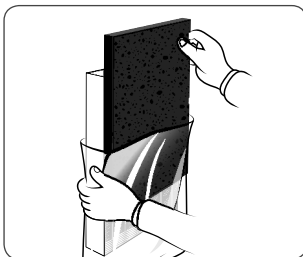

• Detailní informace ohledně péče o filtry a jejich výměně najdete na straně 13 - 15.

INSTALACE FILTRŮ

④ Filtry vraťte zpět na původní místo.

Správné pořadí instalace filtrů:

3 True HEPA filtr (vzadu)

2 Uhlíkový filtr (uprostřed)

1 Předfiltr (vpředu)

- Předfiltr nainstalujete tak, že nejprve vložíte dolní výstupky do otvorů uvnitř zařízení a v horní části nacvaknete západky do otvorů v zařízení tak, abyste zřetelně slyšeli, jak zapadly na místo.

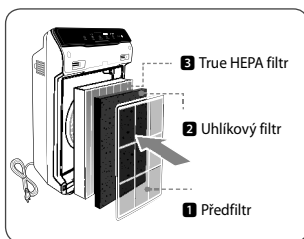

⑤ Čelní kryt zařízení nasadíte zpět tak, že nejprve zasunete do přístroje západky a poté pomalu zavírejte kryt, dokud sám díky magnetu nezůstane držet.

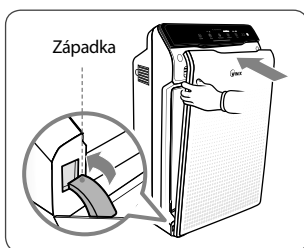

⑥ Údržba a výměna filtrů:

Filtr	Kontrolka výměny filtrů	Interval čištění	Interval výměny
1 Omyvatelný předfiltr	není	1x 14 dní	Permanentní, nemění se
2 Uhlíkový filtr	není	Není omyvatelný	1 x 3 měsíce
3 True Hepa filtr	 Check Filter		Dle doby provozu, většinou 6–12 měsíců

※ Interval výměny filtrů je závislý na době provozu a prostředí, ve kterém je čistička provozována.

※ Pro optimální provoz zařízení je nutné čistit předfiltr každých 14 dní, čímž se prodlužuje životnost dalších filtrů.

Pro nákup filtrů se obraťte na svého prodejce.

Toto zařízení je kompatibilní pouze s filtrem

 WINIX

číslo 115115



BEZPEČNOSTNÍ POKYNY

Než začnete zařízení používat, nejdříve si pozorně přečtěte návod k obsluze. Nevhodné zacházení v rozporu s tímto návodem může vést úrazu nebo škodám na majetku.

Před zapnutím zařízení se ujistěte, že jsou v něm vloženy vybalené filtry.

Provoz zařízení bez filtrů může vést ke zkrácení jeho životnosti, případně i k úrazu elektrickým proudem.

Ujistěte se, že v otvorech čističky nejsou žádné předměty.

Dejte pozor především na malé věci jako mince, špendlíky, kolíčky a podobně.

Nedotýkejte se vnitřních částí zařízení vlhkýma rukama.

Vysoké napětí může způsobit elektrický šok.

Ujistěte se, že otvory pro vstup a výstup vzduchu nejsou ničím blokovány.

V případě ucpání může dojít ke zvýšení vnitřní teploty přístroje, jeho poškození a nežádoucí deformaci materiálu.

Na zařízení nestoupejte ani nesedejte a nepokládejte na něj těžké předměty.

Může dojít ke zranění, poškození nebo zničení zařízení.



VAROVÁNÍ

Nevhodné zacházení v rozporu s tímto návodem může vést k úrazu, smrti nebo škodám na majetku či na používaném zařízení.



Nevypojte přístroj ze zásuvky tahem za napájecí kabel.



Neohýbejte napájecí kabel ani jej nezavazujte, když je přístroj v provozu.



V případě, že dojde ke kontaktu přístroje s vodou, vypojte přístroj z elektrické sítě a kontaktujte servis.



Přístroj nevypojte z elektrické sítě ani nepřemísťte, pokud je v provozu.



Nezapojte do stejné zásuvky s jiným přístrojem.



Nedotýkejte se zástrčky vlhkýma rukama.



Pokud přístroj nepoužíváte, vypojte jej z elektrické sítě.



Napájecí šňůra je možné poškodit, proto za ni netahejte silou, nadměrně ji neohýbejte ani nenavíjejte a nestavte na ni těžké předměty.

✘ Pokud je napájecí šňůra poškozená, nesnažte se ji sami opravovat. Veškeré zásahy do zařízení smí provádět pouze autorizovaný servis určený distributorem.

✘ Tento přístroj není určen k tomu, aby jej používaly osoby (včetně dětí) s omezenými fyzickými, smyslovými nebo duševními schopnostmi či osoby, které nemají patřičné zkušenosti a/nebo znalosti, ledaže by na ně dohlížela osoba odpovědná za jejich bezpečnost nebo od ní obdržely pokyny, jak přístroj používat, a musí porozumět rizikům s používáním přístroje spojeným.

✘ Je nutné dohlížet na děti, aby si s přístrojem nehrály.

UVEDENÍ DO PROVOZU

- 1 Zapojte napájecí kabel do zásuvky a do přístroje (zvolte variantu pro EU zásuvky).

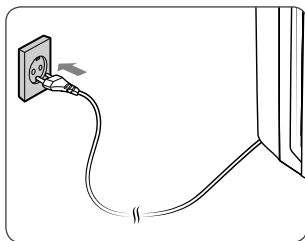

- 2 Stiskněte tlačítko pro zapnutí/vypnutí přístroje.

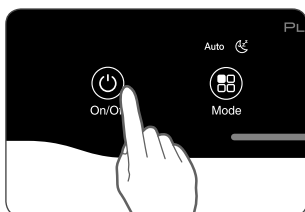

✓ Poznámka

- Během prvních 30 sekund proběhne nastavení senzoru podle kvality okolního vzduchu.

- 3 Příklad je po každém prvním zapnutí automaticky nastavený na AUTO režim se zapnutou funkcí PlasmaWave®.

- V AUTO režimu se rychlost otáček ventilátoru sama přizpůsobuje kvalitě okolního vzduchu.
- Funkce PlasmaWave® napomáhá k odstranění všech vzdušných nečistot.

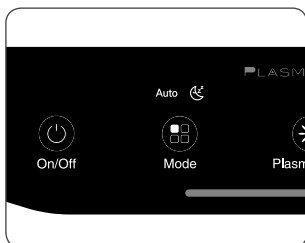

✓ Poznámka

- Pokud se při zapnutém režimu AUTO kvalita vzduchu zlepší, sníží se rychlost otáček ventilátoru na hodnotu Low (Nízká).
- Při zapnutém přístroji možná uslyšíte bzučivé nebo cvrčivé zvuky. Jejich frekvence a vnímaná intenzita závisí na čistotě vzduchu, jeho vlhkosti a hluku z okolí. Jedná se o průvodní jev funkce PlasmaWave® a nejedná se o vadu přístroje. Jak vypnout PlasmaWave®, se dozvíte na straně 12.

AUTO, SLEEP režim

1. Režim AUTO (automatický režim)

Prachový senzor automaticky nastaví otáčky ventilátoru podle aktuální míry znečištění vzduchu.

① **Stiskněte tlačítko pro výběr režimu a vyberte režim AUTO.**

- Správnou volbu poznáte podle rozsvícené kontrolky. Režim se následně spustí.

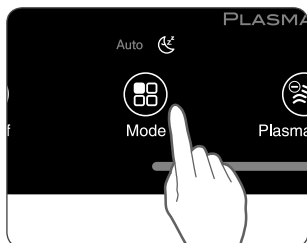

✓ **Poznámka**

- V automatickém režimu je rychlost otáček ventilátoru řízena podle kvality vzduchu. Pokud se kvalita vzduchu zhorší, zvýší se rychlost otáček ventilátoru. Jakmile se kvalita vzduchu zlepší, rychlost se automaticky sníží.

2. Režim SLEEP (Noční režim)

① **Stiskněte tlačítko pro výběr režimu a vyberte režim SLEEP.**

- Správnou volbu poznáte podle rozsvícené kontrolky. Režim se následně spustí.

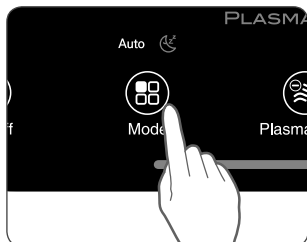

✓ **Poznámka**

- V nočním režimu (Sleep) je rychlost ventilátoru automaticky nastavena na nejnižší (nižší než v režimu Low). Rychlost otáček ventilátoru a zároveň provozní režim může být změněn stisknutím tlačítka MODE..
- V tomto režimu je také vypnutý ukazatel kvality vzduchu.

Režim MANUAL a Časovač

3. Režim MANUAL (nastavení rychlosti ventilátoru)

V případě potřeby je možné si zvolit rychlost otáček ventilátoru podle svého uvážení z hodnot Low, Medium, High, Turbo (Nízká, Střední, Vysoká, Turbo).

- 1 Stiskněte tlačítko pro výběr režimu a zvolte požadovanou rychlost otáček.

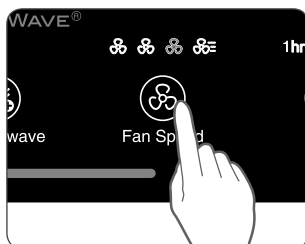

Poznámka

ú Pokud je vybraný režim MANUAL, je automaticky vypnutý režim AUTO.

4. Časovač

Pokud chcete stanovit dobu, po jakou má být přístroj v provozu, použijte časovač.

- 1 Vyberte si požadovanou dobu provozu stiskem tlačítka časovače.
 - Kontrolka časovače zobrazí vámi vybranou hodnotu.
 - Při každém stisku tlačítka bude indikátor cyklovat v následujícím pořadí (1 hodiny, 4 hodiny, 8 hodin, není vybrán žádný čas).

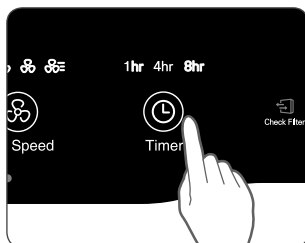

PLASMAWAVE® a UKAZATEL KVALITY VZDUCHU

5. PlasmaWave®

Ve standardním nastavení je technologie PlasmaWave® vždy aktivní, jakmile přístroj zapnete.

- 1 Po zapnutí přístroje stiskněte tlačítko PlasmaWave® k vypnutí či zapnutí této funkce.

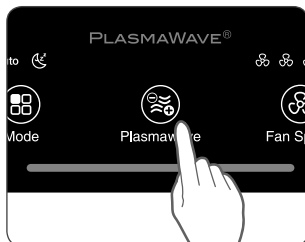

✓ Poznámka

- Pokud se při zapnutém režimu AUTO kvalita vzduchu zlepší, sníží se rychlost otáček ventilátoru na hodnotu Low (Nízká).
- Při zapnutém přístroji možná uslyšíte bzučivé nebo cvrčivé zvuky. Jejich frekvence a vnímaná intenzita závisí na čistotě vzduchu, jeho vlhkosti a hluku z okolí. Jedná se o průvodní jev funkce PlasmaWave® a nejedná se o vadu přístroje.

6. Ukazatel kvality vzduchu

Pokud je ukazatel kvality vzduchu aktivní, bude zobrazovat aktuální kvalitu vzduchu ve třech úrovních – modrá (dobrá kvalita), žlutá (uspokojivá kvalita), červená (špatná kvalita).

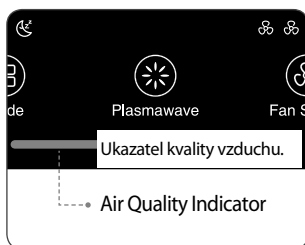

✓ Poznámka

- Kvalita vzduchu je zobrazována na základě informací z prachového senzoru. V závislosti na kvalitě okolního vzduchu a jeho proudění může ukazatel kvality vzduchu často měnit barvu nebo naopak po dlouhou dobu ukazovat stále stejnou kvalitu vzduchu. Nejedná se o vadu přístroje.

PÉČE O FILTRY

1. Výměna filtrů

Pokud se rozsvítí indikátor výměny filtru „Check filter“, je nutné vyměnit True Hepa filtr i uhlíkový filtr.

Filtr	Kontrolka výměny filtrů	Interval čištění	Interval výměny
1 Omyvatelný předfiltr	není	1 x 14 dní	Permanentní, nemění se
2 Uhlíkový filtr	není	Není omyvatelný	1 x 3 měsíce
3 True HEPA filtr	 Check Filter		Dle doby provozu, většinou 6–12 měsíců

※ Interval výměny filtrů je závislý na době provozu a prostředí, ve kterém je čistička provozována.

※ Pro optimální provoz zařízení je nutné čistit předfiltr každých 14 dní, čímž se prodlužuje životnost dalších filtrů.

Pro nákup filtrů se obraťte na svého prodejce.

Toto zařízení je kompatibilní pouze s filtrem



číslo 115115

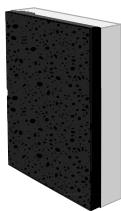
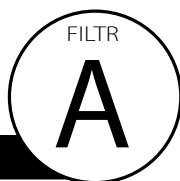

Uhlíkový filtr a True HEPA filtr



Poznámka

- Životnost filtrů je závislá na kvalitě okolního vzduchu. Čím více je v něm prachu, tím více se jej akumuluje ve filtrech a snižuje se jejich životnost.
- Pokud jsou filtry silně znečištěny nebo vydávají nepříjemný zápach nebo pokud se zřetelně sníží rychlost otáček ventilátoru, vyměňte filtry, i když kontrolka „Check filter“ ještě nesvítí.

PÉČE O FILTRY

2. Vyjmutí filtrů

Před výměnou filtrů se ujistěte, že je přístroj vypnutý a odpojený ze sítě.

- 1 Čelní panel uchopte z boku za vnější horní okraje a opatrně ho odklopte tahem k sobě.

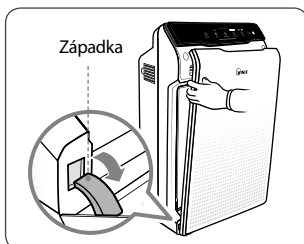

- 2 Stiskněte úchyty na horním okraji předfiltru a vyjměte jej.

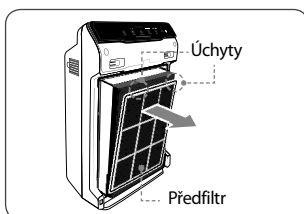

- 3 Vyjměte uhlíkový filtr a potom True Hepa filtr tahem za vrchní část každého filtru.



3. Příprava nových filtrů

- 1 Vyjměte filtry na výměnu z plastového obalu.

- Jestliže je zařízení v provozu s nevybalenými filtry, může dojít k nadměrnému hluku, deformacím materiálů nebo požáru zařízení v důsledku jeho přehřátí.

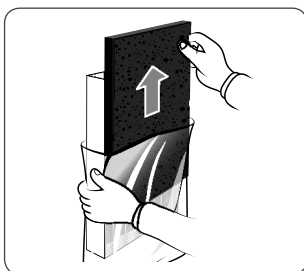

Poznámka

- V tomto zařízení je možné používat pouze originální Winix filtry určené pro daný model.

PÉČE O FILTRY

4. Výměna filtrů

- 1 Vložte nejprve True HEPA filtr a poté Uhlíkový filtr.

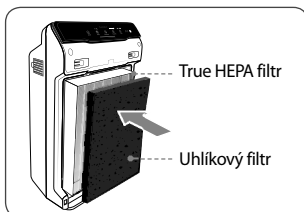

- 2 Vložte předfiltr.

- Předfiltr nainstalujete tak, že nejprve vložíte dolní výstupky do otvorů uvnitř zařízení a v horní části nacvaknete západky do otvorů v zařízení tak, abyste zřetelně slyšeli, jak zapadly na místo.

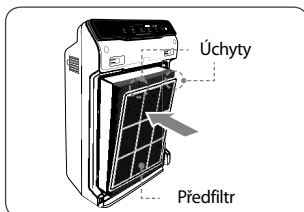

- 3 Čelní kryt zařízení nasadíte zpět tak, že nejprve zasunete do přístroje západky a poté pomalu zavírejte kryt, dokud sám díky magnetu nezůstane držet.

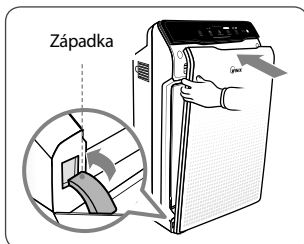

5. Resetování jednotky

- 1 Po výměně filtrů je potřeba resetovat kontrolku „Check filter“. Zapněte přístroj a po dobu 5 sekund podržte tenký předmět, jako například svorku na papír, v otvoru tlačítka RESET.

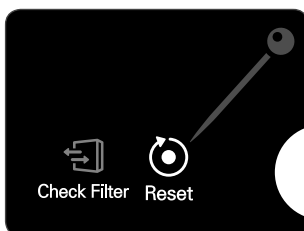

PÉČE O FILTRY

6. Čištění filtrů

Četnost čištění filtru vždy závisí na kvalitě vzduchu.

① **K čištění předfiltru používejte vysavač nebo měkký kartáč. Pokud je předfiltr více znečištěný, je možné jej omýt ve vodě o pokojové teplotě.**

- Nepoužívejte žádné čističe ani mýdlo.
- Před opětovným použitím nechte filtr řádně vysušit nejméně 24 hodin.

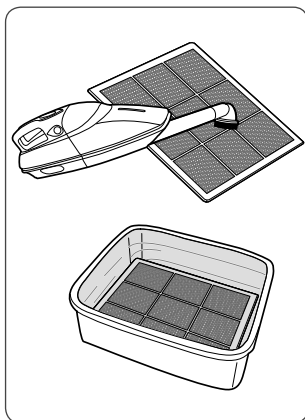

※ Pokud se předfiltr zničí nebo potřebuje výměnu:

Kontaktujte vašeho prodejce



Poznámka

- Nepoužívejte k čištění benzen, alkohol či jiné těkavé látky, které mohou filtr poškodit nebo způsobit jeho odbarvení.
- Předfiltr je po vyčištění znovu použitelný, před opětovným vložením do jednotky se ujistěte, zda je řádně vysušen.
- Nepoužívejte k čištění vodu teplejší než 40 °C a žádné těkavé látky jako třeba ředidlo.
- Po omytí filtry řádně vysušte na dobře větraném místě, jinak by mohly způsobovat nepříjemný zápach.

ÚDRŽBA SENZORU

Péče o prachový senzor

Aby prachový senzor, který detekuje pevné znečišťující částice, dobře fungoval, je nutné jej minimálně každé dva měsíce vyčistit. Pokud přístroj provozujete ve velmi prašném prostředí, čistěte senzor častěji.

- ① Otevřete kryt prachového senzoru.

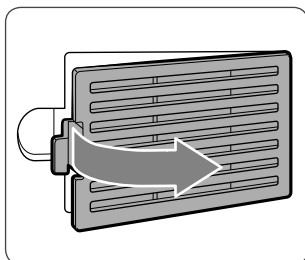

- ② Použijte vatové tyčinky na čištění uší, abyste očistili čočku senzoru a její okolí.
- K čištění je vhodná pouze čistá voda, žádné těkavé látky jako alkohol či aceton.

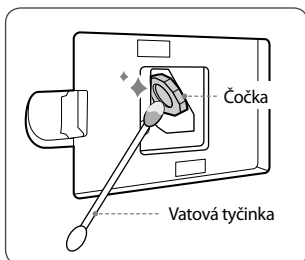

- ③ Suchou vatovou tyčinkou vytřete z čočky a okolí veškerou zbývající vlhkost.

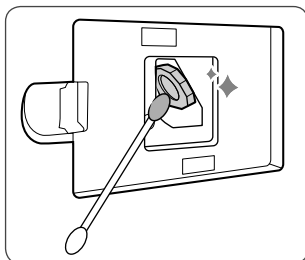

- ④ Zavřete kryt prachového senzoru.
- Kryt senzoru je možné čistit pomocí vysavače.

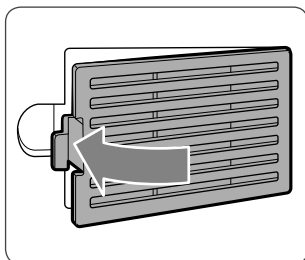

ČIŠTĚNÍ PŘÍSTROJE

1. Čištění vnějšího a vnitřního povrchu přístroje

① Čištění vnějšího prostoru.

Otřete povrch přístroje hadříkem lehce navlhčeným ve vodě o pokojové teplotě. Poté jej vytřete do sucha.

- Provádějte tuto údržbu optimálně jednou až dvakrát za měsíc.

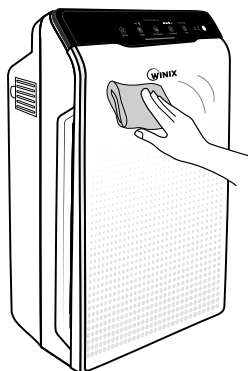

② Čištění vnitřního prostoru.

Odklopte čelní panel, vyjměte filtry a vysajte vysavačem vnitřní prostor přístroje.

- Provádějte tuto údržbu optimálně jednou až dvakrát za měsíc.

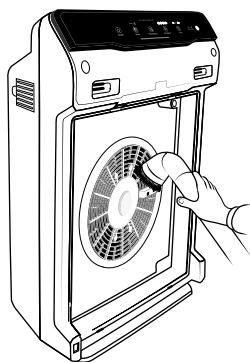

! Poznámka

- Před čištěním přístroje jej vždy vypněte, odpojte z elektrické sítě a vyčkejte, až vychladne.
- Nikdy nerozebírejte, neupravujte ani neopravujte přístroj sami.
- Nepoužívejte na jeho údržbu ani v jeho blízkosti hořlavé tekutiny a spreje.
- Nedovolte dětem, aby s přístrojem manipulovaly či jej čistily.
- Před čištěním nebo údržbou přístroje se ujistěte, že je vypnutý a vypojený z elektrické sítě.

NEJČASTĚJI KLADENÉ OTÁZKY

Problém	Možná řešení
Přístroj nejde zapnout.	<ul style="list-style-type: none">• Nedošlo k výpadku proudu?<ul style="list-style-type: none">- Zkontrolujte, zda funguje osvětlení a jiné elektrické spotřebiče v místnosti, a zkuste zapnout přístroj znovu.
V režimu AUTO přístroj nefunguje.	<ul style="list-style-type: none">• Zvolili jste opravdu režim AUTO?<ul style="list-style-type: none">- Stiskněte opakovaně tlačítko pro výběr režimu, dokud nevyberete režim AUTO.• Není senzor ucpaný nebo zablokovaný?<ul style="list-style-type: none">- Otřete senzor vlhkým hadříkem a poté vysušte.
Přístroj vibruje a je příliš hlučný.	<ul style="list-style-type: none">• Není přístroj umístěn na nerovném povrchu?<ul style="list-style-type: none">- Přesuňte přístroj na rovný, pevný povrch.
Napájecí kabel a zástrčka jsou horké.	<ul style="list-style-type: none">• Je zástrčka správně zapojena do zásuvky?<ul style="list-style-type: none">- Zkontrolujte správné zapojení.

NEJČASTĚJI KLADENÉ OTÁZKY

Problém	Možná řešení
Přístroj vydává nepříjemný zápach.	<ul style="list-style-type: none">• Používáte zařízení v místnosti s velkým množstvím kouře, prachu a pachů?<ul style="list-style-type: none">- Vyčistěte otvory pro vstup vzduchu, omyjte předfiltr.- Vyměňte filtr.- Kontaktujte svého prodejce ohledně možné závady.
Čistička nečistí vzduch dostatečně.	<ul style="list-style-type: none">- Zkontrolujte, zda nejsou senzory ucpané nebo zablokované.- Přesuňte zařízení do místa, kde je znečištění.- Vyměňte filtry – zanesené filtry nedokážou znečišťující látky dále pohlcovat.
Ovládací panel je ztlumený.	<ul style="list-style-type: none">• Není světelný senzor blokován?<ul style="list-style-type: none">- Odstraňte nečistoty na světleném senzoru.- Pokud je čistička v AUTO režimu a zároveň se sníží intenzita světla v místnosti, automaticky se přepne do Sleep režimu se ztlumeným jasem kontrolky.

Odpovědi na další časté dotazy najdete na stránkách www.winix.cz

TECHNICKÉ SPECIFIKACE PŘÍSTROJE

Název modelu	ZERO (AZBU330-HWE)
Síťové napětí	AC 220 - 240 V, 50 / 60 Hz
Příkon	70 W
Doporučená velikost místnosti	99 m ²
Rozměry	380 mm x 208 mm x 600 mm
Hmotnost	7 kg
Filtr	Filtr A/Položka: 115115
Předfiltr	Položka: 4521-0012-01

※ Technické změny vyhrazeny

LIKVIDACE ZAŘÍZENÍ

Nefunkční výrobek určený k ekologické likvidaci předejte sběrným dvorům určeným k recyklaci elektrických zařízení. Výrobek nesmí být likvidován v rámci běžného komunálního odpadu.



Tento symbol uvedený na výrobku nebo v průvodní dokumentaci znamená, že použitý výrobek nesmí být likvidován společně s komunálním odpadem. Za účelem ekologické likvidace použitý výrobek odevzdejte v určených sběrných dvorech. Správnou likvidací výrobku pomůžete zachovat cenné přírodní zdroje a omezit potenciální negativní dopady na životní prostředí a lidské zdraví. Při nesprávné likvidaci tohoto druhu odpadu mohou být v souladu s předpisy uděleny pokuty. Více informací o sběrných místech ve vašem regionu získáte na příslušném úřadě. Tento výrobek nesmí být likvidován společně s obchodním odpadem.

ZÁRUČNÍ PODMÍNKY

Winix poskytuje záruku dle zákona na materiálové a výrobní vady komponentů zařízení a jejich servis v délce trvání dvou (2) let od data prodeje uvedeného na dokladu o koupi. Pro uplatnění záruky je nutné předložit záruční list nebo doklad o koupi potvrzený vaším prodejcem.

Tato záruka se nevztahuje na závady vzniklé v důsledku použití v rozporu s určením výrobku, nevhodného zacházení, mechanického poškození, zapojení k jiné než předepsané elektrické síti (viz údaj na štítku zařízení), nedodržení podmínek v návodu nebo v důsledku neautorizovaného zásahu do zařízení. Tato záruka se nevztahuje na výměnné filtry zařízení, které jsou běžným spotřebním materiálem a jejichž opotřebení se může projevit před uplynutím záruční doby.

VEŠKERÉ NÁROKY PLYNOUCÍ ZE ZÁRUKY JSOU ČASOVĚ OMEZENY DVOULETOU ZÁRUČNÍ DOBOU.

Winix v žádném případě neodpovídá za následné škody ani za škody vzniklé v souvislosti s používáním tohoto výrobku. Délka a podmínky této záruky platí pro prodej v České republice. Další informace o záruce a záručním plnění vám poskytne váš prodejce nebo distributor.

POZNÁMKY



Výrobce

WINIX INC., 295, GONGDAN 1-DAERO, SIHEUNG-SI,
GYEONGGI-DO, 429-850, KOREA

Dovozce pro Evropu

WINIX EUROPE B.V. HOOGOORDDREEF 125, 1101 BB,
AMSTERDAM NETHERLANDS

Výhradní distributor značky Winix pro Českou republiku a Slovenskou republiku

CM Trade Via s.r.o.,
Maříkova 1, 621 00, Brno, Česká republika, tel.: +420 549 274 164
www.winix.cz

Informace o prodejcích a servisu získáte u distributora.



Kontakt pro dotazy
související s produkty
a se službami zákazníkům

www.winixeuropa.eu